

# K'NEX®

## Transport Chopper Building Set™



7+



**MOTOR  
MOTEUR**



**341 MADE in the USA**  
pc/pza **FABRIQUÉ aux Etats-Unis**

**342 pc/pza**



11413

# Transport Chopper Building Set™

20<sup>TH</sup>  
ANNIVERSARY



Also builds.  
También construye.  
S'appuie également.

For instructions of these models go to [www.knex.com/instructions](http://www.knex.com/instructions) and enter code 11413.  
Ya que las instrucciones de los estos modelos van a [www.knex.com/instructions](http://www.knex.com/instructions) y entre en el código 11413.  
Car les instructions de ces modèles vont à [www.knex.com/instructions](http://www.knex.com/instructions) et entrez dans le code 11413.

## Parts List

Before you start building, be sure to compare the parts in your set with the parts list here. If anything is missing, call or write to us using the information on the back cover. We are here to help you!

## Lista de piezas

Antes de comenzar a construir, compare las piezas de su juego con las que se enumeran aquí. Si falta algo, llámenos o escribanos utilizando la información que se encuentra en el reverso. ¡Estamos aquí para ayudarle!

## Liste des pièces

Avant de commencer à construire, assure-toi de comparer les pièces dans ta boîte à la liste de pièces fournie ici. S'il manque quelque chose, téléphone-nous ou écris-nous en te servant des informations figurant au verso de la notice. Nous sommes là pour t'aider !

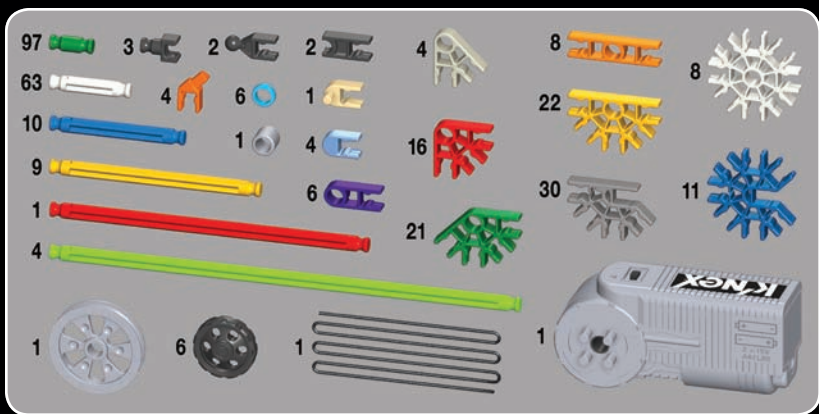



# BUILDING BASICS

**CAUTION:** Keep hands, face, hair and clothing away from all moving parts.

## Start Building

To begin your model, find the **1** and follow the numbers. Each piece has its own shape and color. Just look at the pictures, find the pieces in your set that match and then connect them together. Try to face your model in the same direction as the instructions while you build. The arrows show you where the parts connect, but not all connections points have arrows. Faded colors show you this section is already built.

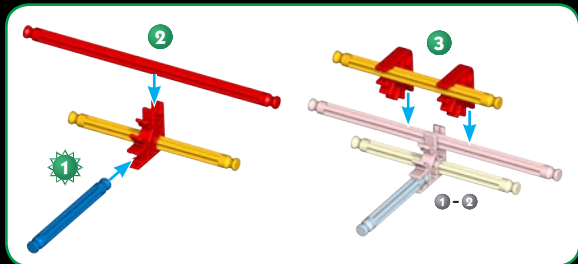

## Connectors

You can slide these special connectors together. Push tightly until you hear a "click". Pay close attention to the instructions and position them horizontally or vertically exactly as they are shown.

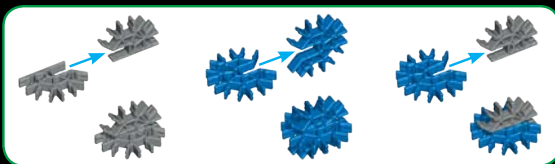

## BATTERY INFORMATION

### CAUTION:

- Be sure to insert the batteries correctly and always follow the toy and battery manufacturers' instructions.
- Do not mix old and new batteries or alkaline, standard (carbon-zinc) or rechargeable (nickel-cadmium) batteries. Only batteries of the same or equivalent type recommended should be used.
- Always remove weak or dead batteries from the product; do not short-circuit supply terminals.
- Insert batteries with correct polarity (+/-) as shown.

### Important Tips

- Alkaline batteries are recommended.
- Rechargeable batteries are not recommended.
- Remove rechargeable batteries from toy before charging; they must be charged only under adult supervision.
- Non-rechargeable batteries must not be recharged.
- Keep components free of dust; do not immerse or use in water.
- Do not dispose of batteries in a fire; they could leak or explode and cause injury.

- Remove all batteries if the toy will not be used for a long period of time.
- Do not put rods smaller than 2 inches in any openings of the motor; they will damage the motor, and cannot be removed.
- Help the environment by disposing of your product and packaging responsibly. The wheellie bin symbol indicates that the product and batteries must not be disposed of in the domestic waste as they contain substances which can be damaging to the environment and health. Please use designated collection points or recycling facilities when disposing of the item or batteries.

## How to Insert and Remove Batteries

Use a small Phillips head screwdriver to loosen the screw. Insert 2 fresh AA batteries (LR6) into the compartment with the correct polarity (+/-) as shown here.



## Flexi-rods

A Flexi-rod is a rod that you bend to make curves. It will be easier to attach to your model if you bend it back and forth first.



# Transport Chopper™

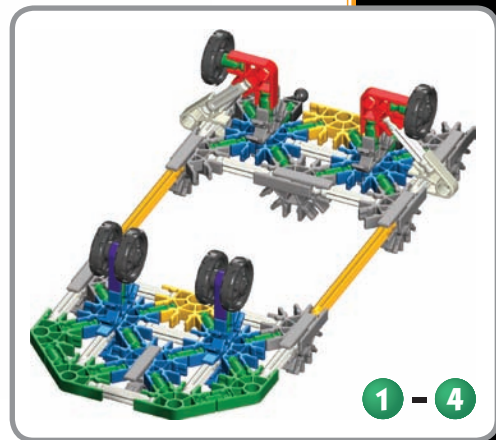
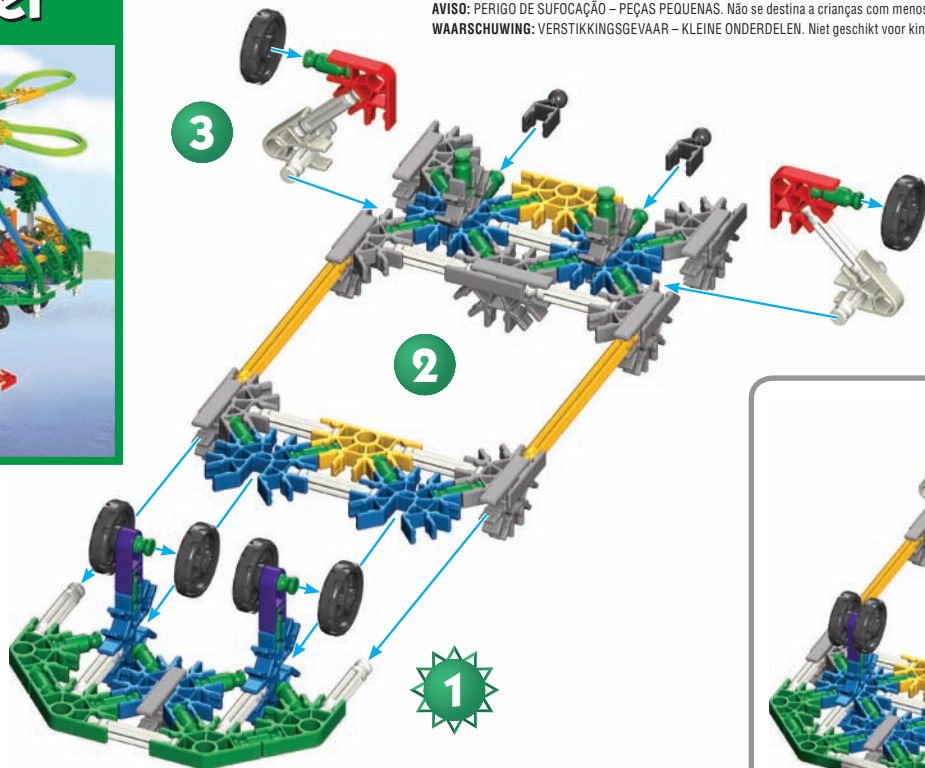

**WARNING:** CHOKING HAZARD – SMALL PARTS. Not for children under 3 years.

**ADVERTENCIA:** PELIGRO DE ASFIXIA – PIEZAS PEQUEÑAS. No para niños menores de 3 años.

**ATTENTION !** RISQUE D'ÉTOUFFEMENT – PIÈCES DE PETITE TAILLE. Ne convient pas aux enfants de moins de 3 ans.

**WARNHINWEIS:** ERSTICKUNGSGEFAHR – KLEINTEILE. Nicht geeignet für Kinder unter 3 Jahren.

**AVVERTENZA:** PERICOLO DI SOFFOCAMENTO – CONTIENE PICCOLE PARTI. Non adatto per bambini al di sotto di 3 anni.

**AVISO:** PERIGO DE SUFOCAÇÃO – PEÇAS PEQUENAS. Não se destina a crianças com menos de 3 anos de idade.

**WAARSCHUWING:** VERSTIKKINGSGEVAAR – KLEINE ONDERDELEN. Niet geschikt voor kinderen onder 3.

 x6

 x7

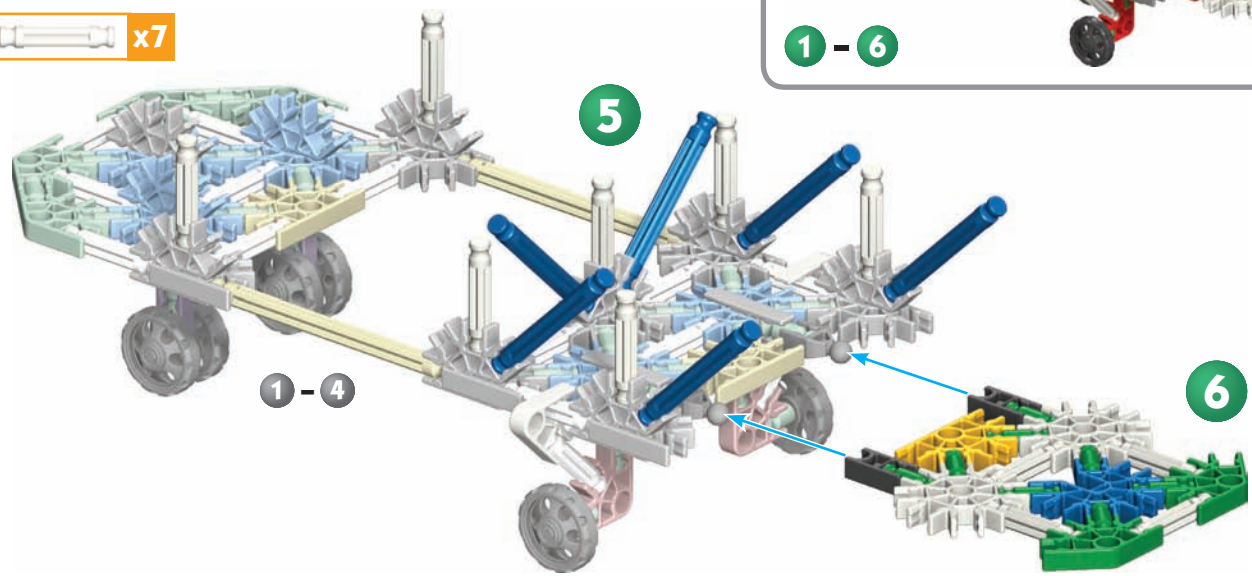

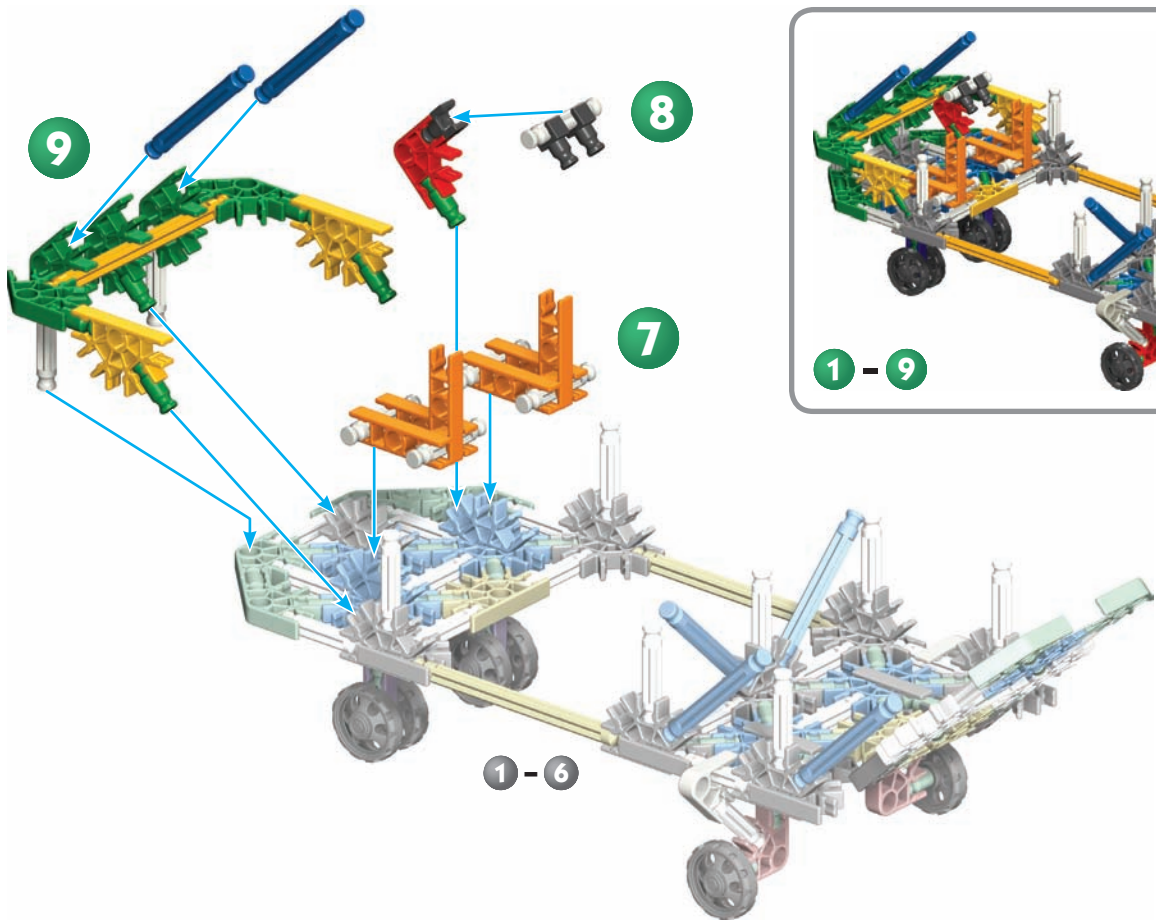

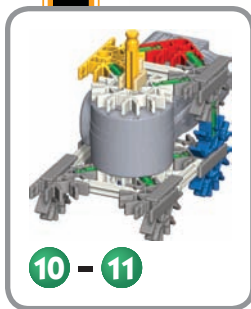
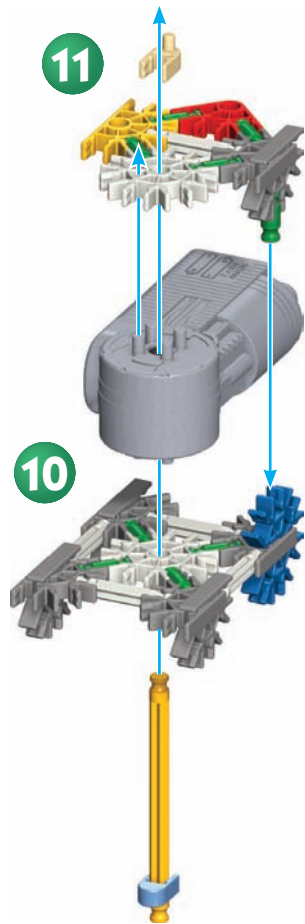

10 - 11

**EN** Did you install 2 AA (or LR6) batteries in the motor?

**ES** ¿Instaló 2 baterías AA (o LR6) en el motor?

**FR** Est-ce que tu as installé 2 piles AA (ou LR6) dans le moteur ?

**DE** Hast du 2 AA (oder LR6) Batterien in den Motor eingelegt?

**IT** Hai installato 2 batterie AA (o LR6) nel motore?

**PT** Você instalou 2 pilhas AA (ou LR6) no motor?

**NL** Heb je er 2 AA (of LR6) batterijen ingestoken?

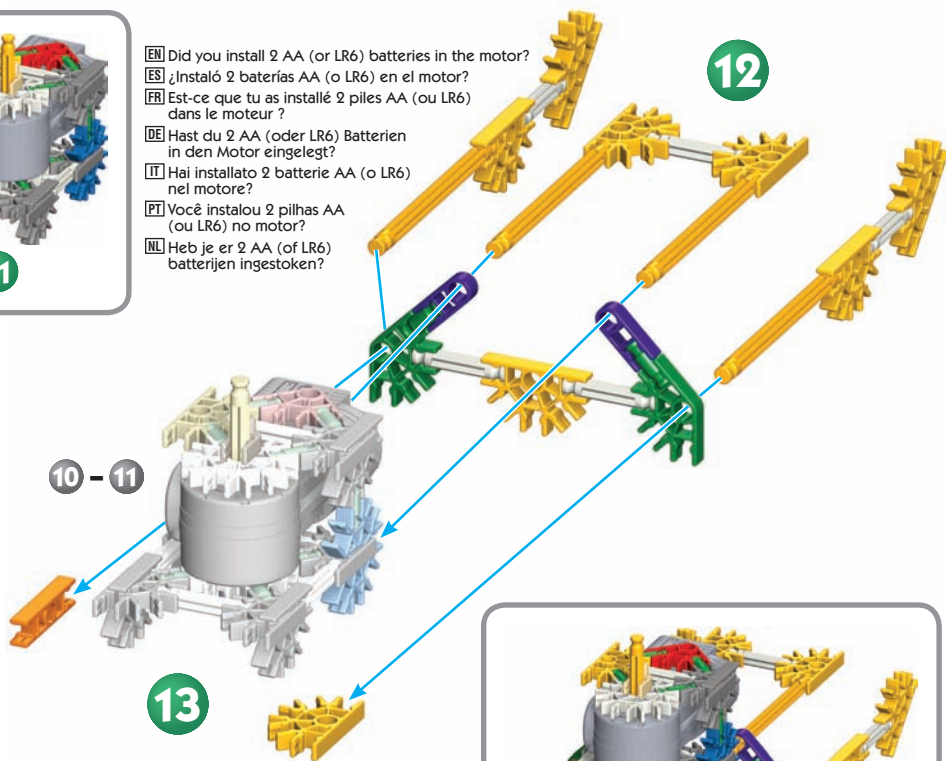

10 - 11

13

12

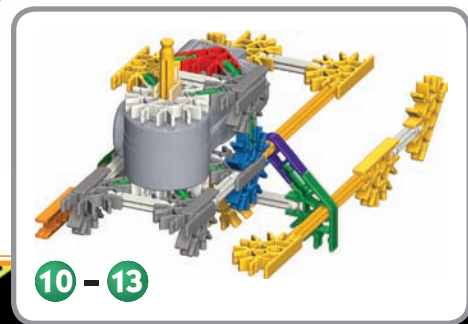

10 - 13

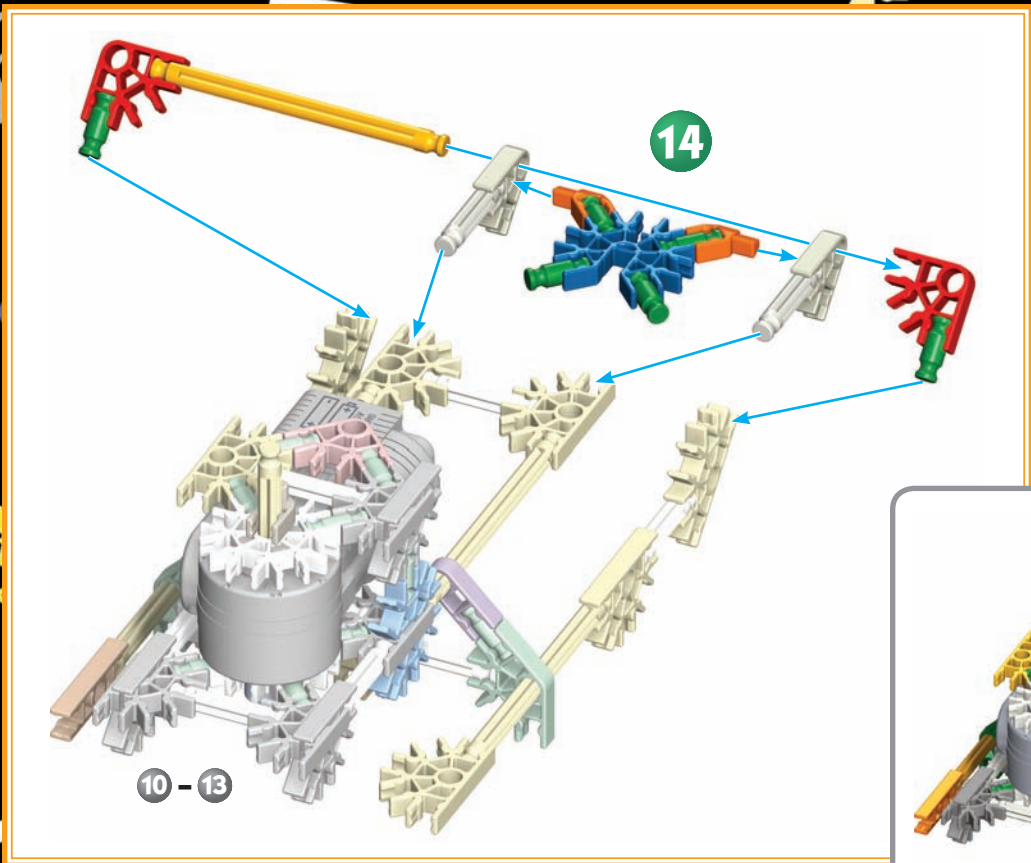



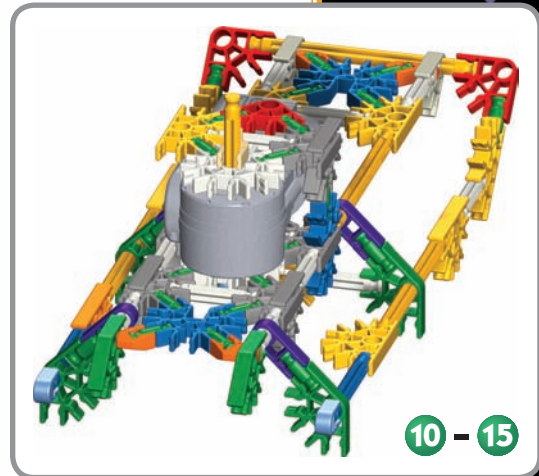
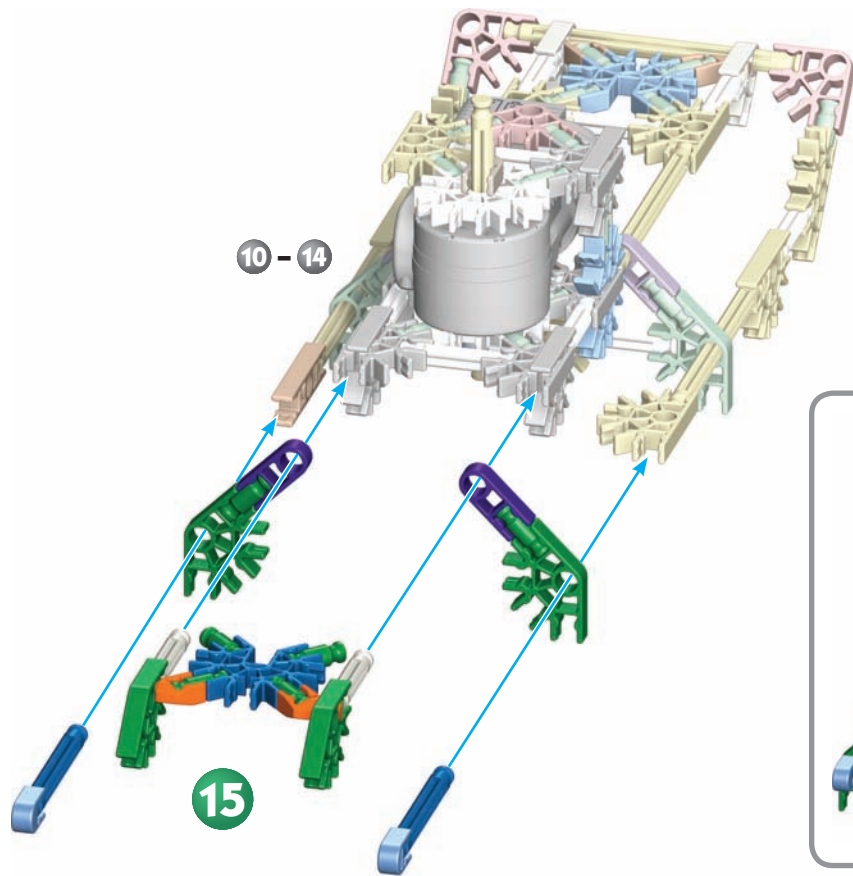

- EN Turn model over.
- ES Gire a la modelo.
- FR Tourner le modèle plus.
- DE Drehen Sie das Modell über.
- IT Girare il modello più.
- PT Vire modelo mais.
- NL Draai het model meer dan.

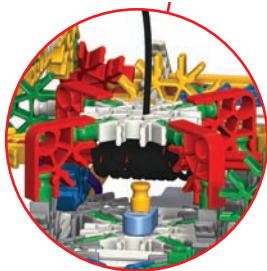
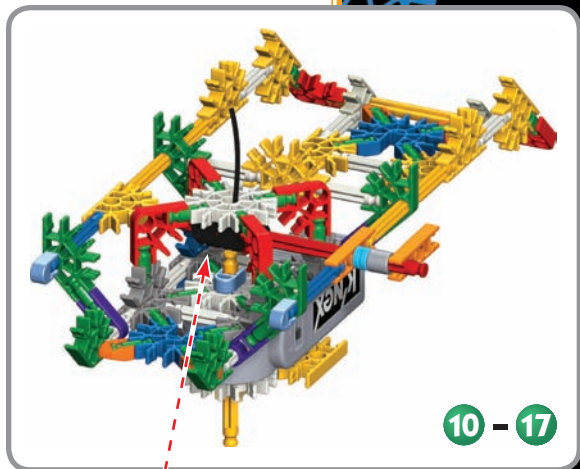
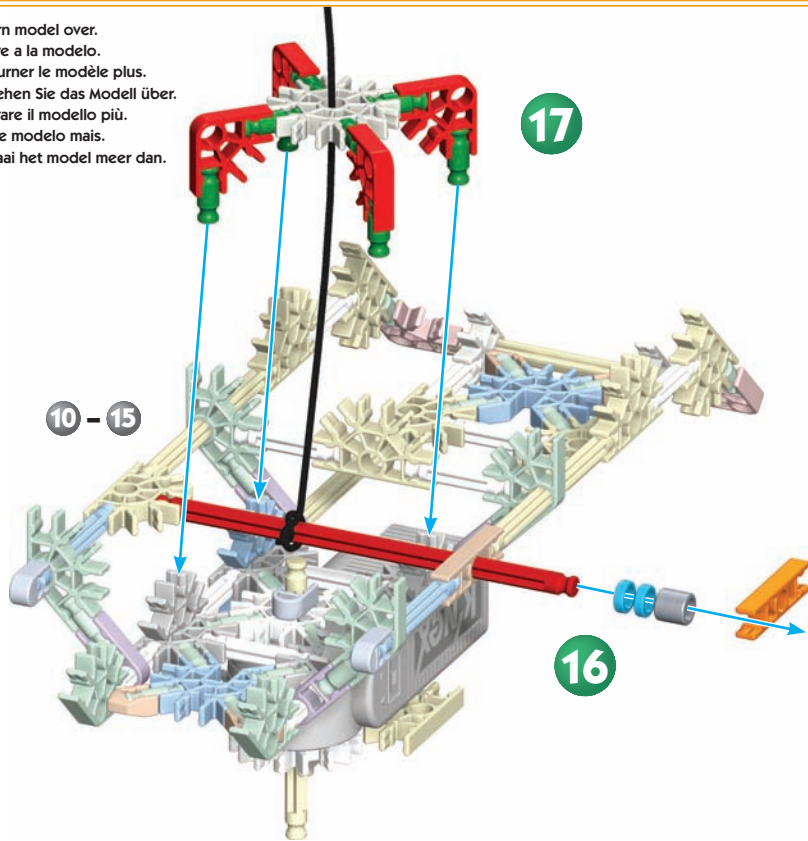

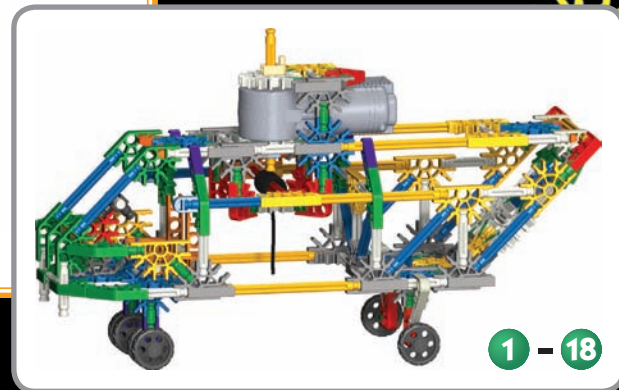
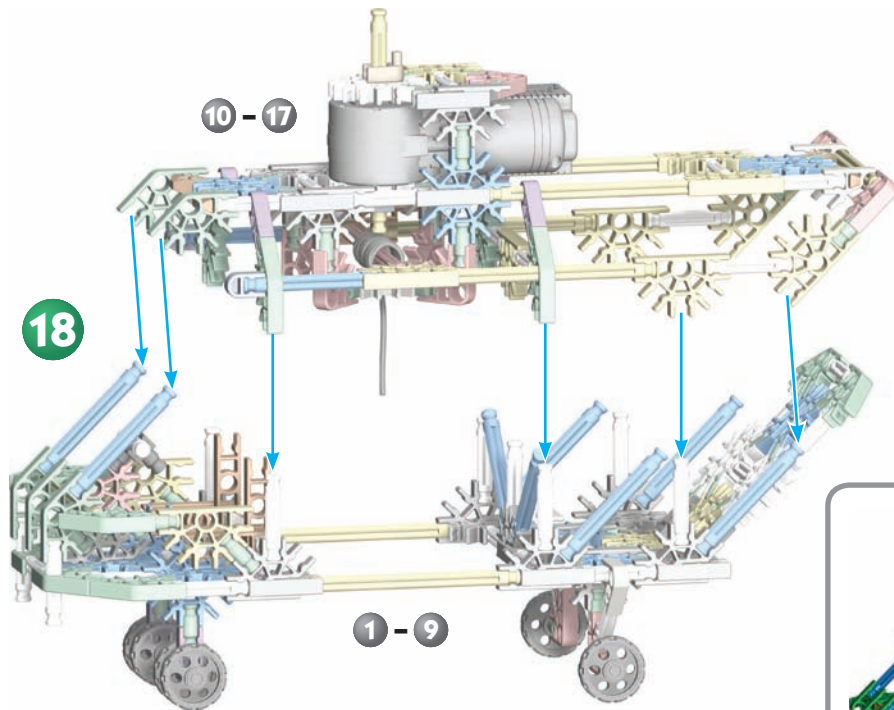

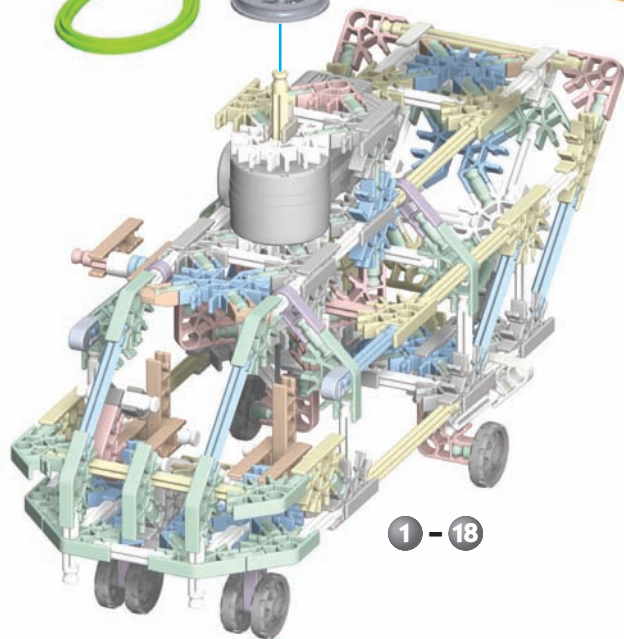
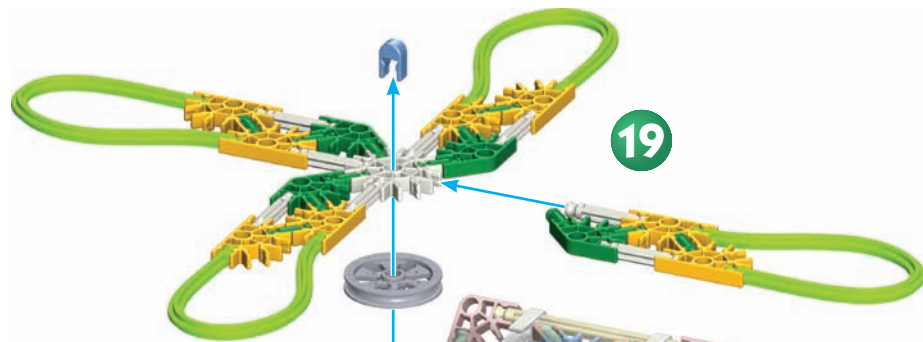

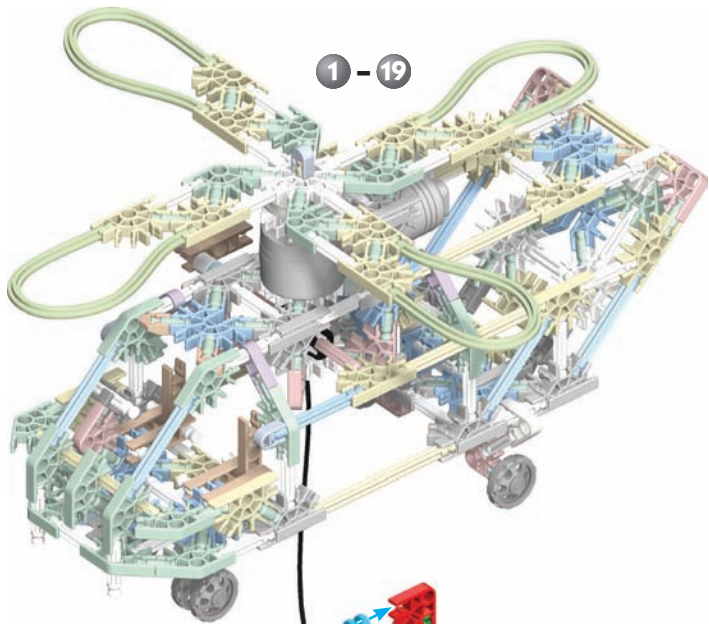

1 - 19

20



1 - 20

**PRECAUCIÓN:** Mantenga las manos, la cara, el pelo y la ropa lejos de las partes que se muevan.

## Para comenzar a construir

Para comenzar el modelo, encuentre el número **1** del paso y siga los números. Cada pieza tiene su propia forma y color. Observe las imágenes, encuentre las piezas que sean iguales a las que se muestran y conéctelas. Colocar el modelo en la misma dirección que se encuentra en las instrucciones le facilitará la construcción. Las flechas muestran en dónde se conectan las piezas, pero no todos los puntos de conexión tienen flechas. Las partes de color tenue son las que ya armó.

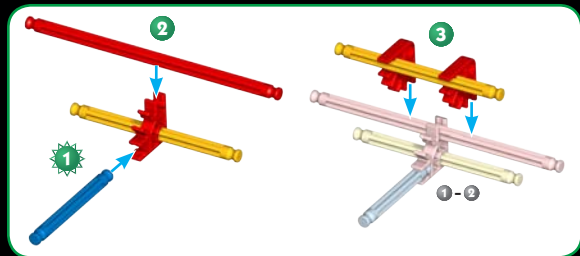

## Conectores

Puede unir estos conectores especiales deslizándolos. Presione con fuerza hasta que oiga un "clic". Preste especial atención a las instrucciones y colóquelos de forma horizontal o vertical, exactamente como se muestra.

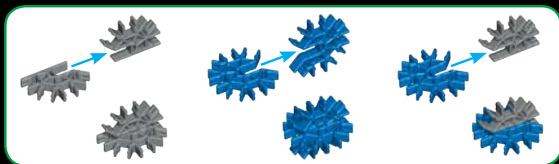

## Información sobre las baterías

### PRECAUCIÓN:

- Asegúrese de colocar las baterías correctamente y siga siempre las instrucciones del fabricante del juguete y de las baterías.
- No mezcle baterías viejas y nuevas o alcalinas, estándar (carbón-zinc) o recargables (níquel-cadmio). Se recomienda usar solamente baterías del mismo tipo o equivalentes.
- Siempre retire las baterías descargadas del producto; no cause un corto circuito en las terminales de alimentación.
- Coloque las baterías con la polaridad correcta (+/-) como se muestra.

### Consejos importantes

- Se recomiendan baterías alcalinas.
- No se recomienda el uso de baterías recargables.
- Retire las baterías recargables del juguete antes de cargarlas; solamente se deben recargar bajo la supervisión de un adulto.
- Las baterías no recargables no se deben recargar.
- Mantenga los componentes limpios y libres de polvo; no los sumerja ni utilice en el agua.

- No arroje las baterías al fuego; pueden tener fugas o explotar y provocar heridas.
- Retire todas las baterías del juguete si no lo usará por un periodo prolongado.
- No coloque varillas de menos de 2 pulgadas en ninguna de las aberturas del motor; lo dañarán y no se pueden retirar.
- Ayude al medio ambiente al desechar de manera responsable el producto y el empaque. El símbolo del contenedor indica que el producto y las baterías no se deben desechar en la basura doméstica pues contienen sustancias que pueden ser dañinas para la salud y el medio ambiente. Utilice los centros de recolección designados o centros de reciclado para desechar el producto o las baterías.

## Cómo colocar y retirar las baterías

Utilice un destornillador Phillips pequeño para aflojar el tornillo. Inserte 2 baterías AA nuevas (LR6) en el compartimiento con la polaridad correcta (+/-), como se muestra aquí.



## Varillas flexibles

Una Varilla Flexible es una Varilla que se puede doblar para formar curvas. Serán más fáciles de conectar a tu modelo si primero las doblas hacia atrás y hacia adelante.





# Notions de base K'NEX pour le montage

**ATTENTION :** Garder les cheveux, les vêtements et les doigts de les pièces mobiles.

## Démarrer la construction

Pour commencer le modèle, trouver l'étape numéro 1 et trouver les numéros. Chaque pièce a sa propre forme et sa propre couleur. Regarder les illustrations, trouve les pièces qui correspondent à l'illustration et les assembler. Pour vous faciliter la tâche, orienter le modèle dans le même sens que les instructions. Les flèches indiquent où les pièces s'assemblent, mais les points de raccordement n'ont pas tous des flèches. Les pièces de couleur délavée sont celles déjà assemblées.

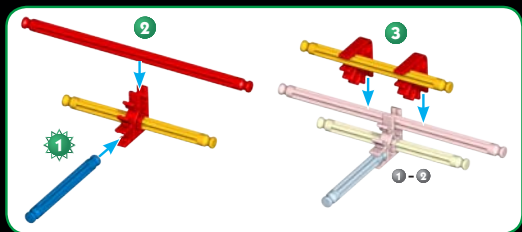

## Connecteurs

Vous pouvez assembler ces connecteurs tout à fait uniques en les faisant glisser l'un dans l'autre. Pousser fort jusqu'au « clic ». Lire les instructions attentivement et les positionner horizontalement ou verticalement, en suivant exactement les illustrations.

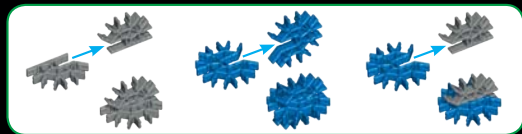

## Informations Pile

### ATTENTION :

- S'assurer d'installer les piles correctement et de suivre toujours les directives des fabricants du jouet et des piles.
- Ne pas mélanger des piles neuves avec des piles usées. Ne pas mélanger des piles alcalines avec des piles standard (Leclanché), ou des piles rechargeables (au nickel-cadmium). Il convient d'utiliser uniquement des piles du type recommandé ou d'un type équivalent.
- Retirer toujours les piles faibles ou mortes du produit ; ne pas faire court-circuiter les terminaux.
- Installer les piles en respectant la polarité (+/-) comme l'indique le schéma.

### Conseils importants

- Les piles alcalines sont recommandées.
- Il est déconseillé d'utiliser des piles rechargeables.
- Retirer les piles rechargeables du jouet avant de les recharger ; elles doivent être chargées exclusivement en présence d'un adulte.
- Les piles qui ne sont pas rechargeables ne doivent pas être rechargées.
- Veiller à ce que les éléments restent à l'abri de la poussière ; ne pas les plonger dans l'eau ; ne pas utiliser dans l'eau.

- Ne pas jeter les piles dans le feu ; elles risqueraient de fuir ou d'exploser et d'entraîner des blessures.
- Retirer toutes les piles si le jouet restera inutilisé pendant longtemps.
- Aider l'environnement en jetant le produit et son emballage de manière responsable. Le symbole de la poubelle à roulettes indique qu'il ne faut pas jeter le produit et les piles avec les ordures ménagères car ils contiennent des substances pouvant être nocives à l'environnement et à la santé. Veuillez utiliser les points de collecte de déchets ou les centres de tri désignés lorsque vous jetez l'article ou les piles.

## Comment mettre et retirer des piles

Utiliser un petit tournevis pour desserrer la vis et pour enlever à piles en respectant la polarité. Insérer 2 piles AA (ou LR6) neuves dans le compartiment à piles en respectant la polarité (+/-).



## Tiges Flexibles

Un Tiges Flexibles est une tige que tu peux courber pour faire des courbes. Elle pourra être attachée plus aisément à ton modèle si tu la plies en avant et en arrière plusieurs fois.



## Teilleiste

Bevor du mit dem Bauen anfängst, solltest du prüfen ob die Teile in deinem Bausatz mit denen auf dieser Teilleiste übereinstimmen. Falls etwas fehlt, rufe uns an oder schreibe uns (siehe Rückseite). Wir sind für dich da!

**VORSICHT:** Halten Sie Hände, Gesicht, Haare und Kleidung von allen beweglichen Teilen.

## Grundlegende Bauanleitungen für K'NEX

### Los geht's mit dem Bauen

Um mit dem Bauen deines Modells zu beginnen, suche die Nummer 1 und folge den laufenden Nummern. Jedes Teil hat seine eigene Form und Farbe. Schau dir einfach die Abbildungen an, such die Teile in deinem Bausatz, die so aussehen wie das, was du auf der Abbildung siehst und steck sie ineinander. Versuche, dein Modell beim Zusammenbauen so zu orientieren, dass es in die gleiche Richtung weist, wie es in den Anleitungen beschrieben und gezeigt wird. Blasser Farben weisen darauf hin, dass dieser Streckenabschnitt bereits zusammengebaut ist.

### Verbindungsstücke

Blaue und silberfarbene Verbindungsstücke haben besonders lange Schlitze. Wie du auf der Abbildung sehen kannst, lassen sie sich ineinander schieben. Achte beim Aneinanderfügen dieser Teile darauf, dass du ein Klickgeräusch hörst. Erst dann sind die Teile fest miteinander verbunden.

### Flexi-Laschen

Eine Flexi-Lasche ist eine Lasche, die du zu einer Kurve zurechtbiegen kannst. Sie lassen sich leichter an dein Modell anschließen, wenn du sie mehrmals hin- und herbiegst, um sie flexibler zu machen, bevor du sie das erste Mal benutzt.

### Informationen zu den Batterien

#### **VORSICHT:**

- Achte darauf dass die Batterien korrekt eingelegt werden und folge den Anweisungen der Spielzeug- und Batteriefabrikanten.

- Mische keine alten und neuen Batterien oder alkaline Batterien, Standardbatterien (Kohle-Zink) oder wiederaufladbare Batterien (Nickel-Cadmium). Verwende nur Batterien des gleichen Typs oder des empfohlenen äquivalenten Typs.
- Leere oder verbrauchte Batterien aus dem Spielzeug entfernen; darauf achten, dass die Pole der Batterie nicht kurzgeschlossen werden.
- Beim Einlegen der Batterien auf die korrekte Polarität (+/-), wie dargestellt, achten.

### Wichtige Tipps

- Alkaline Batterien werden empfohlen.
- Wiederaufladbare Batterien sind nicht empfohlen.
- Bei Verwendung von wiederaufladbaren Batterien müssen diese aus dem Spielzeug entfernt werden, bevor sie wieder aufgeladen werden; das Wiederaufladen darf nur unter Aufsicht eines Erwachsenen stattfinden.
- Nichtwiederaufladbare Batterien dürfen nicht wieder aufgeladen werden.
- Die Komponenten von Staub freihalten; nicht in Wasser tauchen.
- Zu entsorgende Batterien nicht ins Feuer werfen; sie können auslaufen oder explodieren und Körperverletzungen verursachen.
- Wenn das Spielzeug längere Zeit nicht verwendet werden soll, alle Batterien entfernen.
- In keine der Öffnungen des Motor kleine Stangen einsetzen; sie beschädigen den Motor und können nicht entfernt werden.
- Trage zum Umweltschutz bei und entsorge unser Produkt sowie die Verpackung in verantwortungsvoller Weise. Das Mülltonnen-Symbol bedeutet, dass das Produkt und die Batterien nicht dem Restmüll zugeführt werden dürfen, weil sie Stoffe enthalten, die sich schädigend auf die Umwelt und die Gesundheit auswirken können. Bitte recycle den Artikel bzw. die Batterien und werfe sie in die entsprechenden Recyclingcontainer.

### Anweisungen zum Einlegen und Entfernen der Batterien

Einen kleinen Kreuzkopfschraubenzieher benutzen, um die Schraube zu lösen und die Batterieabdeckung zu entfernen. 2 frische AA (oder LR6) Batterien in den Batterieraum mit der korrekten Polarität einsetzen (+/-).



(Pagina 2)

## Elenco delle parti

Prima di cominciare a costruire, accertati di confrontare le parti che sono nel tuo set con l'elenco delle parti qui. Se ne manca una chiamaci o scrivici usando le informazioni che sono nella retrocopertina. Noi siamo qui per aiutarci!

(Pagina 3)

**ATTENZIONE:** Tenere le mani, viso, capelli e abiti lontano da tutte le parti in movimento.

## Istruzioni di base per costruire con K'NEX

### Comincia a costruire

Per iniziare il modello, cerca il numero 1 e segui i numeri. Ogni pezzo ha una sua forma e un suo colore. Guarda la figura, trova i pezzi corrispondenti nel set e mettili insieme. Cerca di tenere il modello nella stessa direzione della figura e in tal modo sarà più semplice attaccare i pezzi nei posti giusti. I colori spenti ti dicono che questa sezione è già stata costruita. Dovrai collegare la nuova sezione al punto indicato dalla punta della freccia.

### Connettori

È molto importante posizionare i connettori blu e argento in una specifica direzione. Presta molta attenzione alle istruzioni e posiziona i connettori orizzontalmente o verticalmente proprio come illustrato. Spingi con forza fino ad udire un clic.

### Flexi-stangen

Een Flexi-stangen is een stang die kan gebogen worden om bochten of curves te maken. Ze maken zich gemakkelijker vast aan je model wanneer je ze eerst een paar keer heen en weer buigt.

## Informazioni sulle batterie

### ATTENZIONE:

- Accertarsi di inserire le batterie correttamente e seguire sempre le istruzioni del produttore delle batterie e del giocattolo.

- Non mettere insieme batterie nuove e vecchie o alcaline, standard (carbonio-zinco) e ricaricabili (nichel-cadmio). Usare sempre batterie raccomandate dello stesso tipo o di tipo equivalente.
- Rimuovere sempre batterie quasi scariche o completamente scariche dal prodotto; non causare corto circuito ai terminali di alimentazione.
- Inserire le batterie con la polarità corretta (+/-) come illustrato.

## Consigli importanti

- Si raccomanda l'uso di batterie alcaline.
- Non si raccomanda l'uso di batterie ricaricabili.
- Rimuovere le batterie ricaricabili dal giocattolo prima della carica: devono essere caricate solo sotto la supervisione di un adulto.
- Le batterie non ricaricabili non devono essere ricaricate.
- Mantenere i componenti privi di polvere; non immergere o usare in acqua.
- Non gettare le batterie nel fuoco, poiché potrebbero perdere o esplodere e causare lesioni.
- Rimuovere tutte le batterie se il giocattolo non verrà usato per un lungo periodo di tempo.
- Non inserire aste più corte di 5,1 cm (2 pollici) nei fori del motore, in quanto danneggerebbero il motore e non possono essere rimosse.
- Aiuta l'ambiente eliminando il prodotto e la confezione in modo responsabile. Il simbolo concernente il secchio con le ruote indica che il prodotto e le batterie non possono essere eliminati con la spazzatura domestica in quanto contengono sostanze che possono danneggiare l'ambiente e la salute. Usare i punti di raccolta designati o gli impianti di riciclaggio quando si devono eliminare l'articolo e le batterie.

## Come inserire e rimuovere le batterie

Utilizzare un piccolo cacciavite phillips per allentare la vite e per rimuovere la copertura di batteria. Inserire 2 AA (o LR6) batterie fresche nello scompartimento di batteria con la polarità corretta (+/-).

(Página 2)

## Liste des pièces

Avant de commencer à construire, assure-toi de comparer les pièces dans ta boîte à la liste de pièces fournie ici. S'il manque quelque chose, téléphone-nous ou écris-nous en te servant des informations figurant au verso de la notice. Nous sommes là pour t'aider !

(Página 3)

**CUIDADO:** Mantenha as mãos, rosto, cabelo e roupas longe de todas as partes em movimento.

## Instruções básicas para montar o K'NEX

### Comece a montar

Para começar a montar o modelo, encontre o número 1 do passo e siga os números. Cada peça tem a sua própria forma e cor. Estude as ilustrações, encontre as peças que coincidem com o que você estiver vendo e conecte-as. Fique de frente para o modelo, na mesma direção que as figuras mostradas nas instruções. As setas mostram onde as peças se conectam, mas nem todos os pontos de conexão têm setas. As partes com cores desbotadas são as que você já montou.

### Conectores

Você pode fazer com que estes conectores se deslizem e se conectem. Empurre até ouvir um "clique". Preste atenção às instruções e posicione-os horizontal ou verticalmente exatamente conforme a ilustração.

### Varetas flexíveis

Uma vareta flexível é uma vareta que pode dobrar para formar curvas. Para montares no teu modelo, será mais fácil se dobrares primeiro a vareta para trás e para a frente.

## Informações sobre as pilhas

### CUIDADO:

- Coloque as pilhas corretamente e sempre siga as instruções de fabricantes de brinquedos e pilhas.

- Não misture pilhas velhas com pilhas novas ou alcalinas, ou pilhas padrão (carvão-zinco) com pilhas recarregáveis (níquel-cádmio). Somente pilhas do mesmo tipo ou tipo equivalente devem ser usadas.
- Sempre remova as pilhas fracas ou descarregadas do produto; não provoque um curto circuito nos terminais.
- Coloque as pilhas com a polaridade correta (+/-), como exibido.

### Conselhos importantes

- Recomenda-se o uso de pilhas alcalinas.
- Não é recomendado o uso de pilhas recarregáveis.
- Remova as pilhas recarregáveis do brinquedo antes de carregar; elas devem ser carregadas somente sob a supervisão de um adulto.
- As pilhas não recarregáveis não devem ser colocadas.
- Mantenha os componentes livres de pó e não submerja ou use abaixo d'água.
- Não descarte as pilhas perto do fogo, pois elas podem vaziar ou explodir e causar ferimentos.
- Remova todas as pilhas se o brinquedo não estiver sendo usado por um longo período de tempo.
- Não coloque varetas de tamanho inferior a 5,1 cm (2 pol.) em nenhuma abertura do motor; as varetas causarão danos no motor e não podem ser removidas.
- Ajude ao meio ambiente descartando o produto e a embalagem de maneira responsável. O símbolo da lata de lixo com rodinhas indica que o produto e as pilhas não devem ser descartados no lixo doméstico, pois eles contêm substâncias que podem ser prejudiciais ao ambiente e à saúde. Use os pontos designados de coleta de lixo ao descartar o item ou as pilhas.

### Como inserir e remover as pilhas

Usar uma chave de fenda principal pequena de Phillips para afrouxar o parafuso e para remover a tampa de bateria. Introduzir 2 AA (ou LR6) baterias frescas no compartimento de bateria com a polaridade correta (+/-).

(Bladzijde 2)

## Onderdelen Lijst

Voordat u begint met bouwen, moet u de onderdelen vergelijken de set met de onderdelen lijst hier. Als er iets ontbreekt, bel of schrijf ons gebruik van de informatie op de achterkant. We zijn hier om u te helpen!

(Bladzijde 3)

**OPGEPAST:** Houd uw handen, gezicht, haar en kleding uit de buurt van alle bewegende delen.

## Basisstappen voor K'NEX bouwen

### Begin te bouwen

Om met je model te beginnen, vind eerst het nummer 1 en volg de nummers. Elk stuk heeft zijn eigen vorm en kleur. Kijk gewoonweg naar de afbeeldingen, vind de overeenstemmende stukken terug in je geheel en maak ze aan mekaar vast. Tracht je model in dezelfde richting te plaatsen als de aanwijzingen terwijl je bouwt en monteert. De vervaagde kleuren duiden aan dat dit deel reeds is opgebouwd. Gelieve het nieuwe deel vast te koppelen op de plaats aangeduid door de pijlen.

### Koppelstukken

Er zijn blauwe en zilveren koppelstukken met speciale lange gleuven. Ze schuiven in mekaar zoals je kunt zien op de afbeeldingen. Duw deze onderdelen in mekaar tot je een "klik" hoort.

### Flexi-stangen

Een Flexi-stangen is een stang die kan gebogen worden om bochten of curves te maken. Ze maken zich gemakkelijker vast aan je model wanneer je ze eerst een paar keer heen en weer buigt.

## Batterijgegevens

### OPGEPAST:

- Verzeker je ervan dat de batterijen er op de juiste manier in te steken en volg steeds de aanduidingen van de speelgoed- en batterijenfabrikanten.

- Meng geen oude en nieuwe batterijen of alkalische, gewone (koolstof-zink) of herlaadbare (nikkel-cadmium) batterijen met mekaar. Uitsluitend batterijen van dezelfde of van een aanbevolen equivalentente soort dienen gebruikt te worden.
- Verwijder steeds uitgeputte of ontladen batterijen uit het product; veroorzaak geen kortsluiting van de voedingspolen.
- Steek de batterijen erin volgens de juiste polariteit (+/-) zoals afgebeeld.

### Belangrijke tips

- Alkalische batterijen worden aanbevolen.
- Herlaadbare batterijen worden niet aanbevolen.
- Verwijder herlaadbare batterijen uit het speelgoed alvorens ze te herladen; ze moeten slechts herladen worden onder het toezicht van een volwassene.
- Niet-herlaadbare batterijen mogen niet herladen worden.
- Bescherm onderdelen tegen stof; dompel ze niet of gebruik ze niet in water.
- Werp de batterijen niet in het vuur; ze zouden kunnen lekken of ontploffen en verwondingen veroorzaken.
- Verwijder alle batterijen wanneer het speelgoed gedurende lange tijd niet gebruikt zal worden.
- Plaats staafjes in de openingen van het motor, zij zouden de motor beschadigen en kunnen niet worden verwijderd.
- Help de omgeving door uw product en verpakking verantwoordelijk weg te werpen. Het symbol met de vuilnisbak op wietjes duidt aan dat het product en de batterijen niet mogen weggegooid worden in huishoudvuil vermits ze stoffen bevatten die de omgeving en de gezondheid kunnen schaden. Gelieve de aangeduide verzamelpunten of recyclageinstallaties te gebruiken wanneer u zich wil ontdoen van dit artikel of deze batterijen.

### Insteken en verwijderen van batterijen

Gebruik een kleine hoofdschroevendraaier Phillips om de schroef los te maken en de batterijdekking te verwijderen. Neem 2 verse AA (of LR6) batterijen in het batterijcompartiment met op de correcte polariteit (+/-).

# KNEX.COM

## Transport Chopper Building Set™

20<sup>TH</sup>  
ANNIVERSARY



\*\* Sold separately. Se venden por separado. Vendus séparément.



+



=



COMBO BUILD™

Visit [www.knex.com/instructions](http://www.knex.com/instructions) and enter code 11413 to find instructions for this model.

Visita [www.knex.com/instructions](http://www.knex.com/instructions) e introduzca el código 11413 para encontrar las instrucciones para este modelo.

Visitez [www.knex.com/instructions](http://www.knex.com/instructions) et entrez le code 11413 pour obtenir des instructions pour ce modèle.

Product & colors may vary. K'NEX is a registered trademark of K'NEX Limited Partnership Group.

El producto y los colores pueden variar. K'NEX es una marca registrada de K'NEX Limited Partnership Group.

La plupart des modèles ne peuvent être construits que un à un. K'NEX est une marque déposée de K'NEX Limited Partnership Group.

1-800-KID-KNEX (USA/EE.UU./États-Unis/Canada); email@knex.com; www.knex.com  
Customer outside the USA/Canada contact your local distributor at [www.knex.com/distributors](http://www.knex.com/distributors)  
(ES) El cliente que no vive en EE.UU./Canada se pone en contacto con el distribuidor local.  
Encuentre la información para el distribuidor local en [www.knex.com/distributors](http://www.knex.com/distributors)  
(FR) Le Service clients hors États-Unis/Canada, s'il vous plaît contacter le distributeur local.  
L'information de distributeur peut être trouvée à [www.knex.com/distributors](http://www.knex.com/distributors)  
(AU) (BE) (CL) (DE) (MX) (NL) (NZ) [www.knex.com/distributors](http://www.knex.com/distributors)  
(UK) TOMY Careline, PO Box 20, Totton, Hants, SO40 3YF; Tel 023 8066 2600  
(FR) ALLO TOMY SAV, Parc d'affaires international, 74166 ARCHAMPS ; Tél 0 820 013 013  
(DE) (FR) (NL) (UK) [www.tomy.eu](http://www.tomy.eu)

\* Aniversario  
Anniversaire  
Jubiläum  
Anniversario  
Aniversário  
Verjaardag



©2012 K'NEX Limited  
Partnership Group  
P.O. Box 700  
Hatfield, PA  
19440-0700

111413-V1-02/12



Tomy UK Ltd.  
Totton, Hants  
SO40 3SA, England



facebook.com/buildknex