

K'NEX®

Building Worlds Kids Love®

**CROSSFIRE CHAOS
ROLLER COASTER
BUILDING SET**

**MONTAGNES
RUSSES DE CHAOS
DE FEU CROISÉ
JEU DE CONSTRUCTION**

**CROSSFIRE CHAOS
ACHTERBAHN
BAUSATZ**

**CROSSFIRE CHAOS
ACHTBAAN
BOUWSET**

**SLINGSHOT LAUNCHER!
LANCEUR DE TYPE FRONDE !
SCHLEUDER-STARTVORRICHTUNG!
KATAPULT-LANCEERDER!**

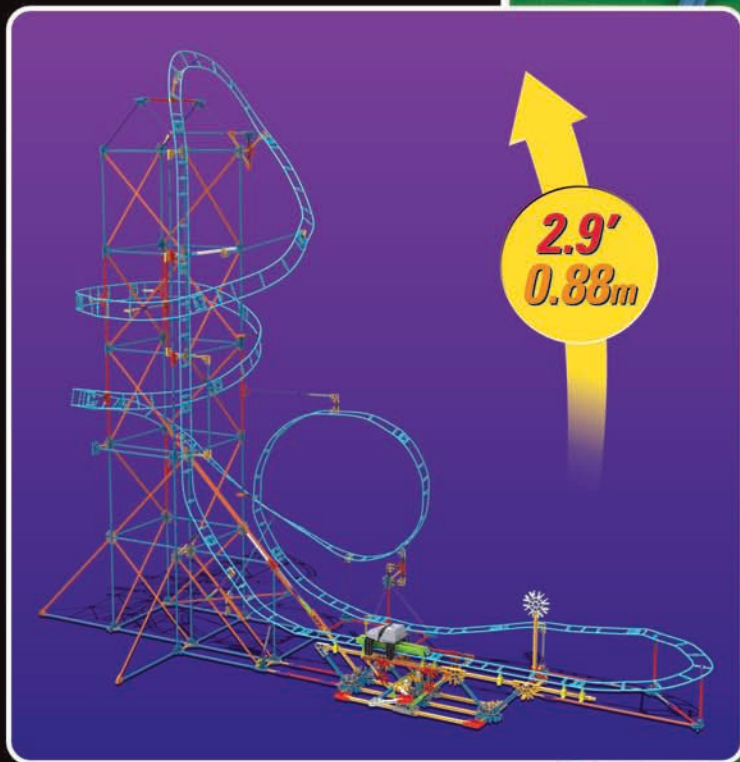
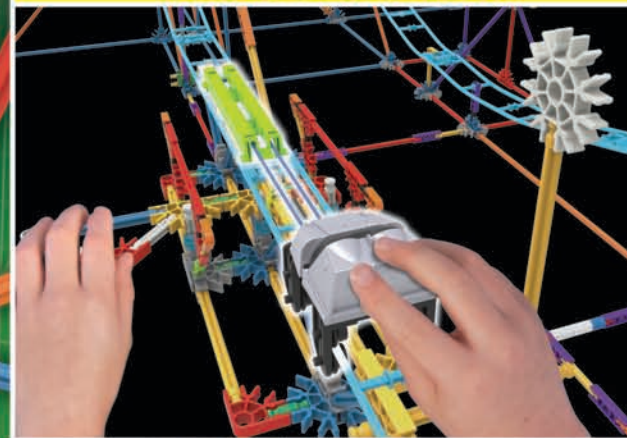

9+

52417

* !Lanzador Tirabete!
Lancio al Fionda!
Fisga Launcher!

Keep this important information for future reference

WARNING: CHOKING HAZARD – Small parts. Not for children under 3 years.

CAUTION: Keep hands, face, hair and clothing away from all moving parts.

Gardez précieusement cette notice pour vous y référer ultérieurement

ATTENTION : RISQUE D'ÉTOUFFEMENT – Pièces de petite taille. Ne convient pas aux enfants de moins de 3 ans.

ATTENTION : Gardez les cheveux, les doigts, le visage et les vêtements à l'écart de toutes les pièces mobiles.

CAUTION: Rubber Bands can cause injury from snap-back, breaking, or loss of control. While assembling models shown in instructions, hold rubber band tightly, and do not overstretch. Use Rubber Bands only as shown in these instructions. **DO NOT USE FRAYED OR TORN RUBBER BANDS.**

CAUTION: Keep Rubber Bands away from face and eyes.

ATTENTION : Les élastiques peuvent causer des blessures en claquant, en se brisant ou quand on les manipule imprudemment. Tenez fermement les élastiques lors de l'assemblage du modèle en veillant à ne pas trop les tendre. Utilisez les élastiques que selon les instructions comme indique. **N'UTILISEZ PAS D'ÉLASTIQUES DISTENDUS OU ABIMÉS.**

ATTENTION : Tenez les élastiques à l'écart du visage et des yeux.



BUILDING BASICS

BASES DE LA CONSTRUCTION

Start Building

To begin your model, find the **1** and follow the numbers. Each piece has its own shape and color. Just look at the pictures, find the pieces in your set that match and then connect them together. Try to face your model in the same direction as the instructions while you build. The arrows show you where the parts connect, but not all connections points have arrows. Faded colors show you this section is already built.

Démarre ta Construction

Pour commencer le modèle, cherche l'étape numéro **1** et suis les numéros dans l'ordre. Chaque pièce a sa propre forme et sa propre couleur. Regarde les illustrations, trouve les pièces qui y correspondent et les assemble-les. Pour te faciliter la tâche, oriente le modèle dans le même sens que les instructions. Les flèches indiquent où les pièces s'assemblent, mais les points de raccordement n'ont pas tous des flèches. Les pièces ayant une couleur estompée sont celles déjà assemblées.

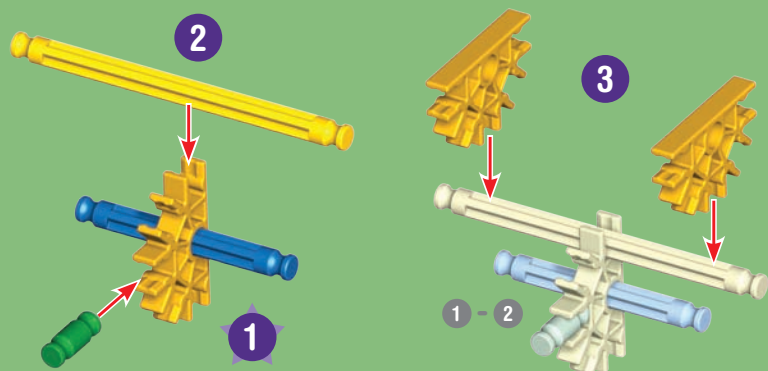

Connectors

You can slide these special connectors together. Push tightly until you hear a "click". Pay close attention to the instructions and position them horizontally or vertically exactly as they are shown.

Connecteurs

Tu peux assembler ces connecteurs spéciaux en les faisant glisser l'un dans l'autre. Pousse fort jusqu'à entendre un « clic ». Lis attentivement les instructions et positionne-les horizontalement ou verticalement, en suivant exactement les illustrations.

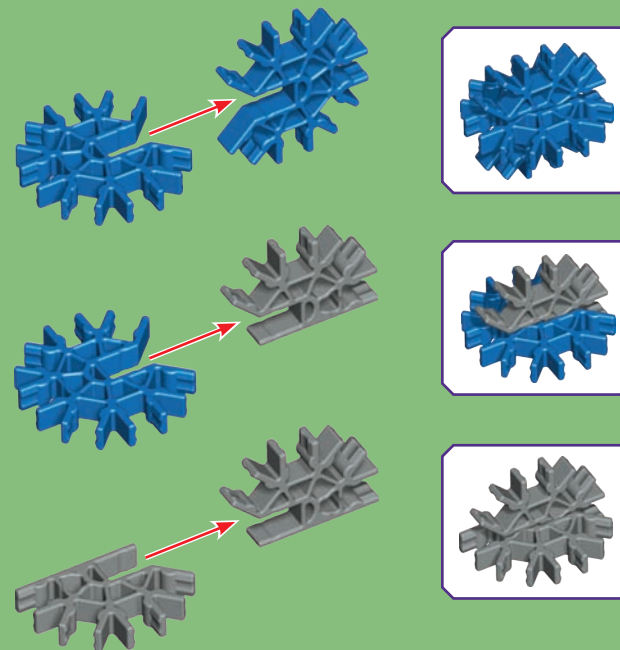

Spacers

There are places in your model where you need to add spacers. Be sure to use the correct number of spacers shown in the instructions.

Séparateurs

Il y a des endroits sur le modèle où des séparateurs sont nécessaires. Assure-toi d'utiliser la bonne couleur et le nombre de séparateurs, comme indiqué sur les instructions.

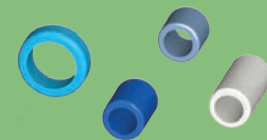

Halten Sie diese wichtigen Informationen für die Zukunft

ACHTUNG: ERSTICKUNGSGEFAHR – Kleinteile. Nicht geeignet für Kinder unter 3 Jahren.

VORSICHT: Haare, Finger, Gesicht und Kleidungsstücke nicht mit beweglichen Teilen in Berührung kommen lassen.

Houd deze belangrijke informatie voor toekomstige referentie

WAARSCHUWING: VERSTIKKINGSGEVAAR – Kleine onderdelen. Niet geschikt voor kinderen jonger dan 3 jaar.

OPGEPAST: Hou het haar, de vingers, het gezicht en kledij verwijderd van alle bewegende onderdelen.

VORSICHT: Gummibänder können Verletzungen hervorrufen, wenn sie reißen, zurückspringen oder wenn sie nicht vorsichtig gehandhabt werden. Halten Sie die Gummibänder während des Zusammenbaus der Modelle fest, ohne sie jedoch zu überdehnen. Verwenden Sie die Gummibänder gemäß den Anweisungen. **VERWENDEN SIE NIEMALS AUSGEFRANSTE ODER ZERRISSENE GUMMIBÄNDER.**

VORSICHT: Halten Sie Gummibänder weg von Gesicht und Augen.

LET OP: Elastiekjes kunnen letsel veroorzaken als ze wegschieten, kapotgaan of als er achteloos mee wordt omgegaan. Houd elastiekjes goed vast als je modellen bouwt volgens de instructies. Rek ze niet te ver uit. Gebruik elastiekjes uitsluitend zoals in de instructies beschreven staat. **GEBRUIK GEEN GERAFELDE OF GESCHEURDE ELASTIEKJES.**

LET OP: Houd elastiekjes uit de buurt van het gezicht en de ogen.

K'NEX GRUNDLEGENDE BAUANLEITUNGEN BASISSTAPPEN

Los geht's mit dem Bauen

Um mit dem Bauen deines Modells zu beginnen, suche die Nummer **1** und folge den laufenden Nummern. Jedes Teil hat seine eigene Form und Farbe. Schau dir einfach die Abbildungen an, such die Teile in deinem Bausatz, die so aussehen wie das, was du auf der Abbildung siehst und steck sie ineinander. Versuche, dein Modell beim Zusammenbauen so zu orientieren, dass es in die gleiche Richtung weist, wie es in den Anleitungen beschrieben und gezeigt wird. Blasser Farben weisen darauf hin, dass dieser Streckenabschnitt bereits zusammengebaut ist.

Begin te bouwen

Om met je model te beginnen, vind eerst het nummer **1** en volg de nummers. Elk stuk heeft zijn eigen vorm en kleur. Kijk gewoonweg naar de afbeeldingen, vind de overeenstemmende stukken terug in je geheel en maak ze aan mekaar vast. Tracht je model in dezelfde richting te plaatsen als de aanwijzingen terwijl je bouwt en monteert. De vervaagde kleuren duiden aan dat dit deel reeds is opgebouwd. Gelieve het nieuwe deel vast te koppelen op de plaats aangeduid door de pijlen.

Verbindungsstücke

Blaue und silberfarbene Verbindungsstücke haben besonders lange Schlitze. Wie du auf der Abbildung sehen kannst, lassen sie sich ineinander schieben. Achte beim Aneinanderfügen dieser Teile darauf, dass du ein Klickgeräusch hörst. Erst dann sind die Teile fest miteinander verbunden.

Verbindingsstukken

Je kunt deze speciale verbindingsstukken in elkaar steken. Duw ze stevig tegen elkaar aan tot je een 'klik' hoort. Let goed op de instructies en plaats ze horizontaal en verticaal, precies zoals wordt getoond.

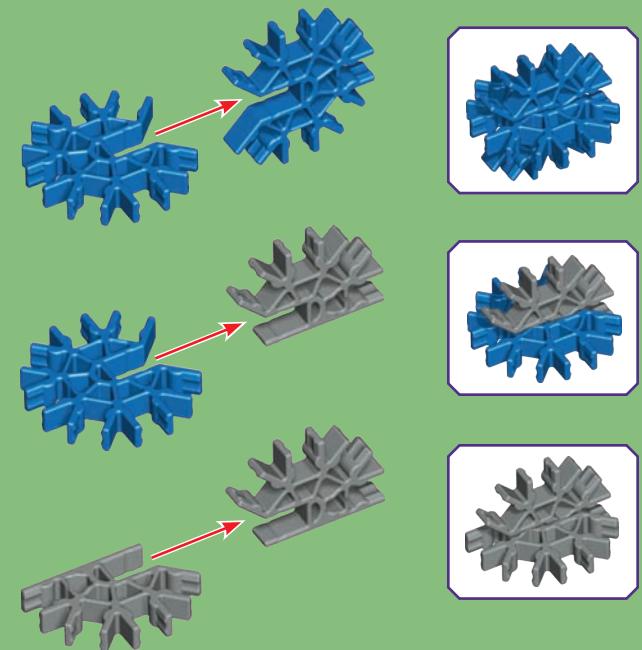

Abstandsstücke

An manchen Stellen in deinem Modell musst du Abstandsstücke einbauen. Achte darauf, die richtige Farbe und Anzahl von Abstandsstücken wie in der Anleitung gezeigt zu verwenden.

Afstandhouders

Op bepaalde plekken van je model moet je afstandhouders gebruiken. Zorg dat je het juiste aantal afstandhouders gebruikt, zoals wordt getoond in de instructies.

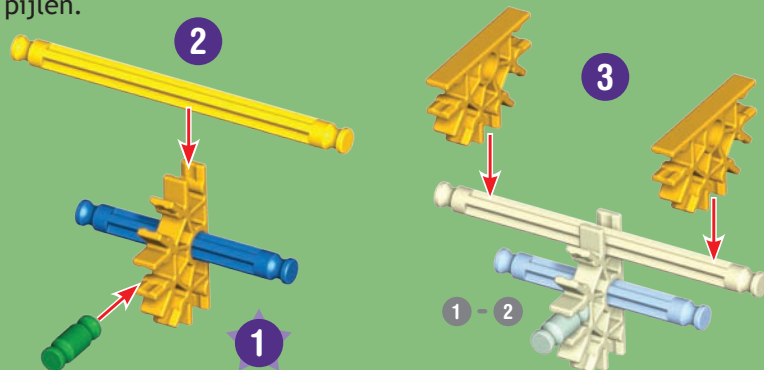
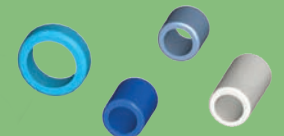

Parts List - Before you start building, be sure to compare the parts in your set with the parts list here. If anything is missing, call or write to us using the information on the back cover. We are here to help you!

Liste des Pièces - Avant de commencer à construire, assure-toi de comparer les pièces dans ta boîte à la liste de pièces fournie ici. S'il manque quelque chose, téléphone-nous ou écris-nous en te servant des informations figurant au verso de la notice. Nous sommes là pour t'aider !

Teileliste - Bevor du mit dem Bauen anfängst, solltest du prüfen, ob die Teile in deinem Bausatz mit denen auf dieser Teileliste übereinstimmen. Falls etwas fehlt, rufe uns an oder schreibe uns (siehe Rückseite). Wir sind für dich da!

Lijst met Onderdelen - Controleer aan de hand van deze lijst of je set alle onderdelen bevat voordat je begint te bouwen. Als er een onderdeel ontbreekt, Obel of schrijf ons dan. Je vindt onze gegevens op de achterkant. We helpen je graag!

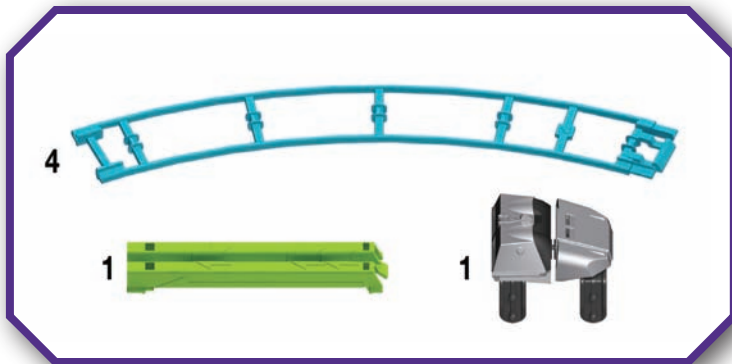
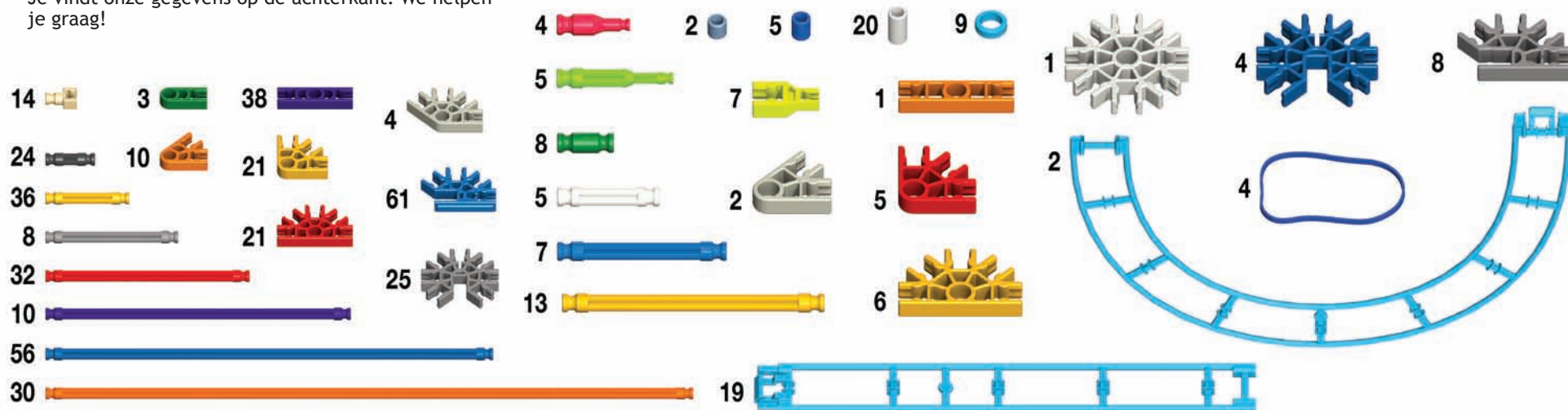

TORPEDO TWIST
TORPILLE
VIREVOLTANTE
TORPEDO TWIST
TORPEDOTWIST



Bonus instructions at
www.knex.com/thrill-rides

Plans supplémentaires à
www.knex.com/thrill-rides

Zusätzliche Bauanleitungen bei
www.knex.com/thrill-rides

De instructies van de bonus bij
www.knex.com/thrill-rides

Alternate Model
 Modèle Alternatif

Alternatives Modell
 Alternatief model

CROSSFIRE CHAOS ROLLER COASTER

MONTAGNES RUSSES DE CHAOS DE FEU CROISÉ

CROSSFIRE CHAOS ACHTERBAHN

CROSSFIRE CHAOS ACHTBAAN

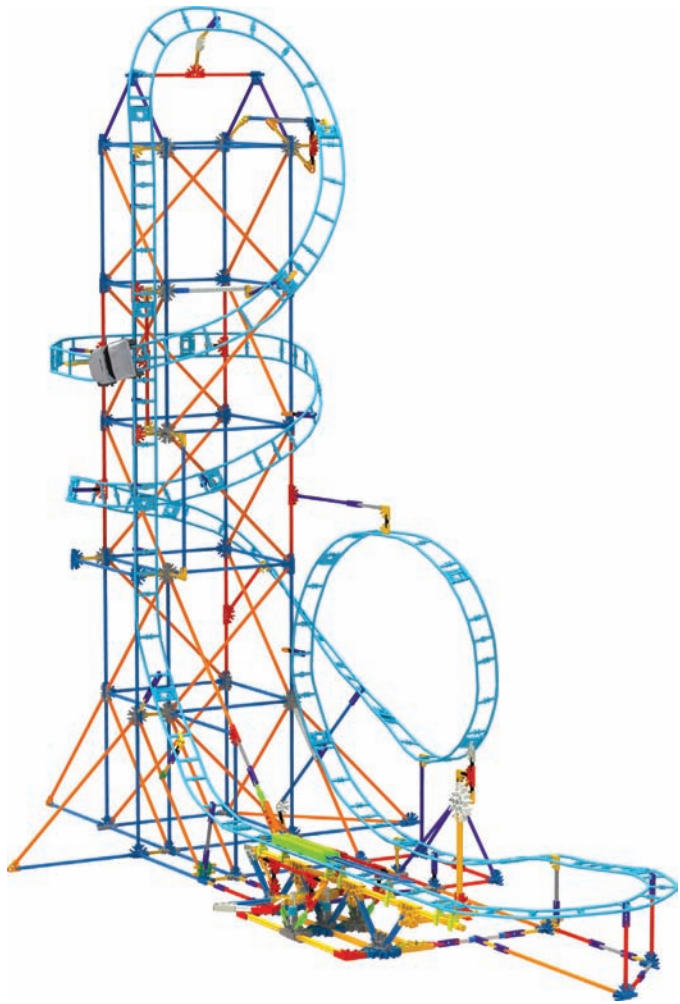

⚠ WARNING: CHOKING HAZARD – Small parts. Not for children under 3 years.

ATTENTION : RISQUE D'ÉTOUFFEMENT – Pièces de petite taille. Ne convient pas aux enfants de moins de 3 ans.

ACHTUNG: ERSTICKUNGSGEFAHR – Kleinteile. Nicht geeignet für Kinder unter 3 Jahren.

WAARSCHUWING: VERSTIKKINGSGEVAAR – Kleine onderdelen. Niet geschikt voor kinderen jonger dan 3 jaar.

1

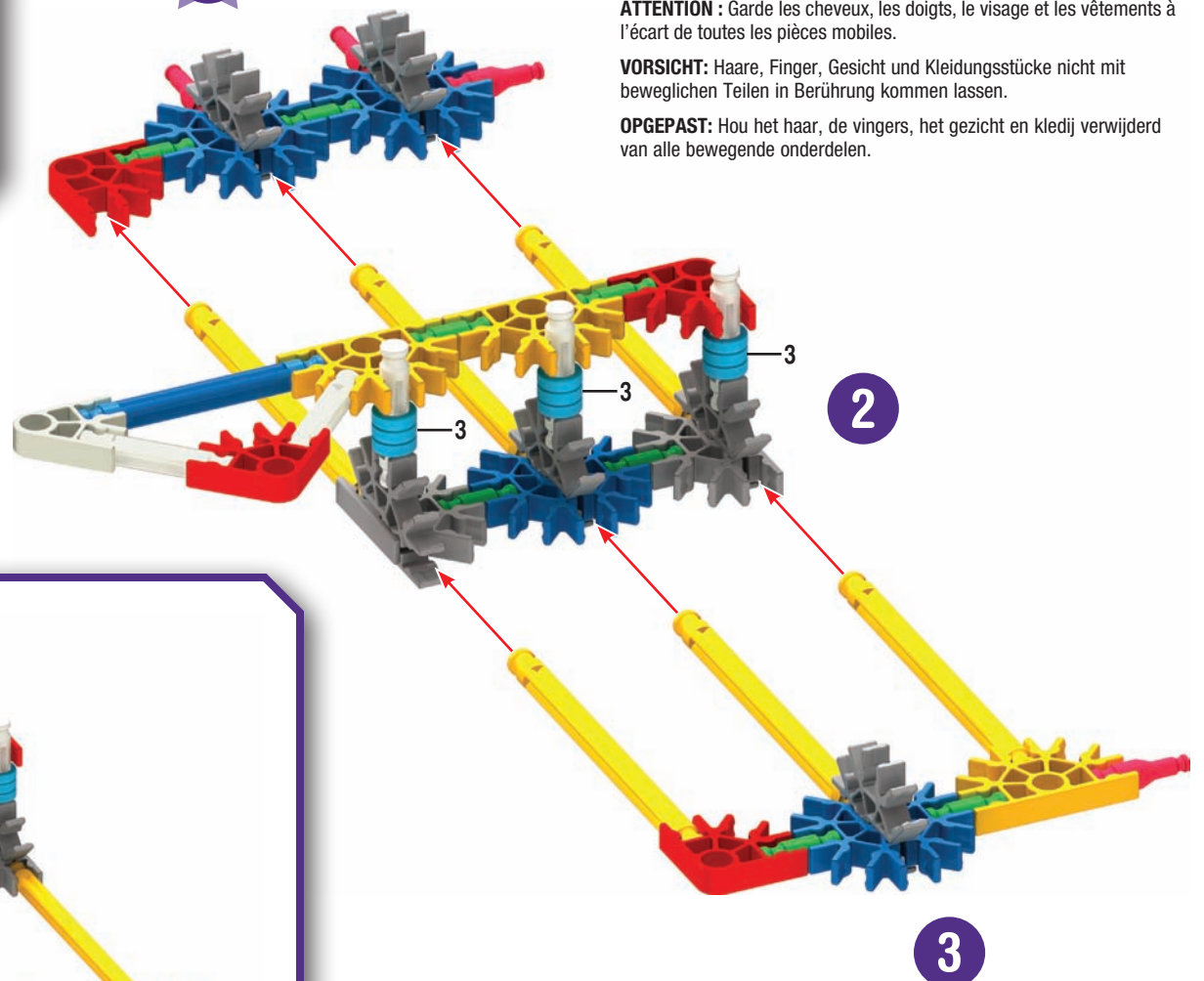

CAUTION: Keep hands, face, hair and clothing away from all moving parts.

ATTENTION : Garde les cheveux, les doigts, le visage et les vêtements à l'écart de toutes les pièces mobiles.

VORSICHT: Haare, Finger, Gesicht und Kleidungsstücke nicht mit beweglichen Teilen in Berührung kommen lassen.

OPGEPAST: Hou het haar, de vingers, het gezicht en kledij verwijderd van alle bewegende onderdelen.

2

3

1 - 3



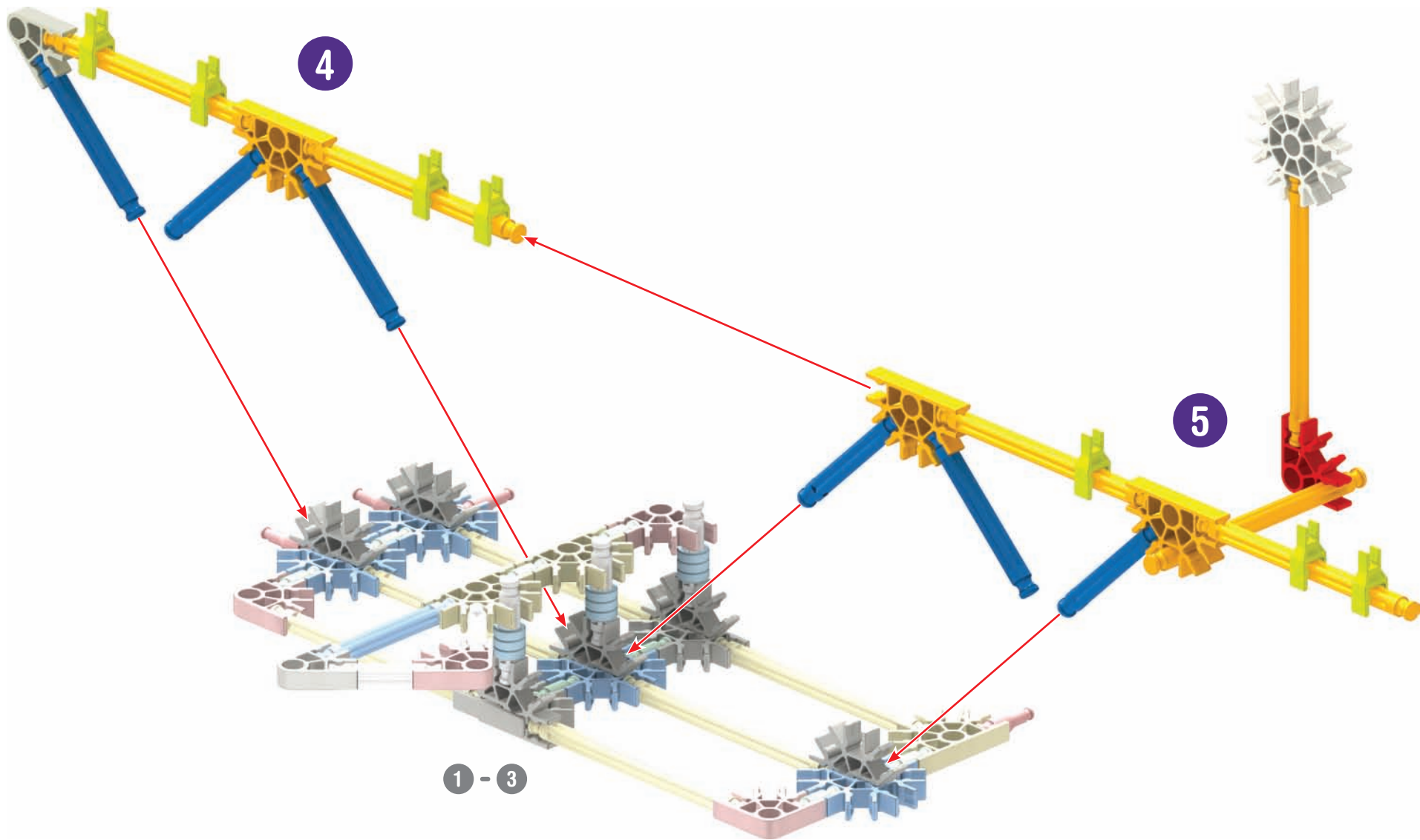

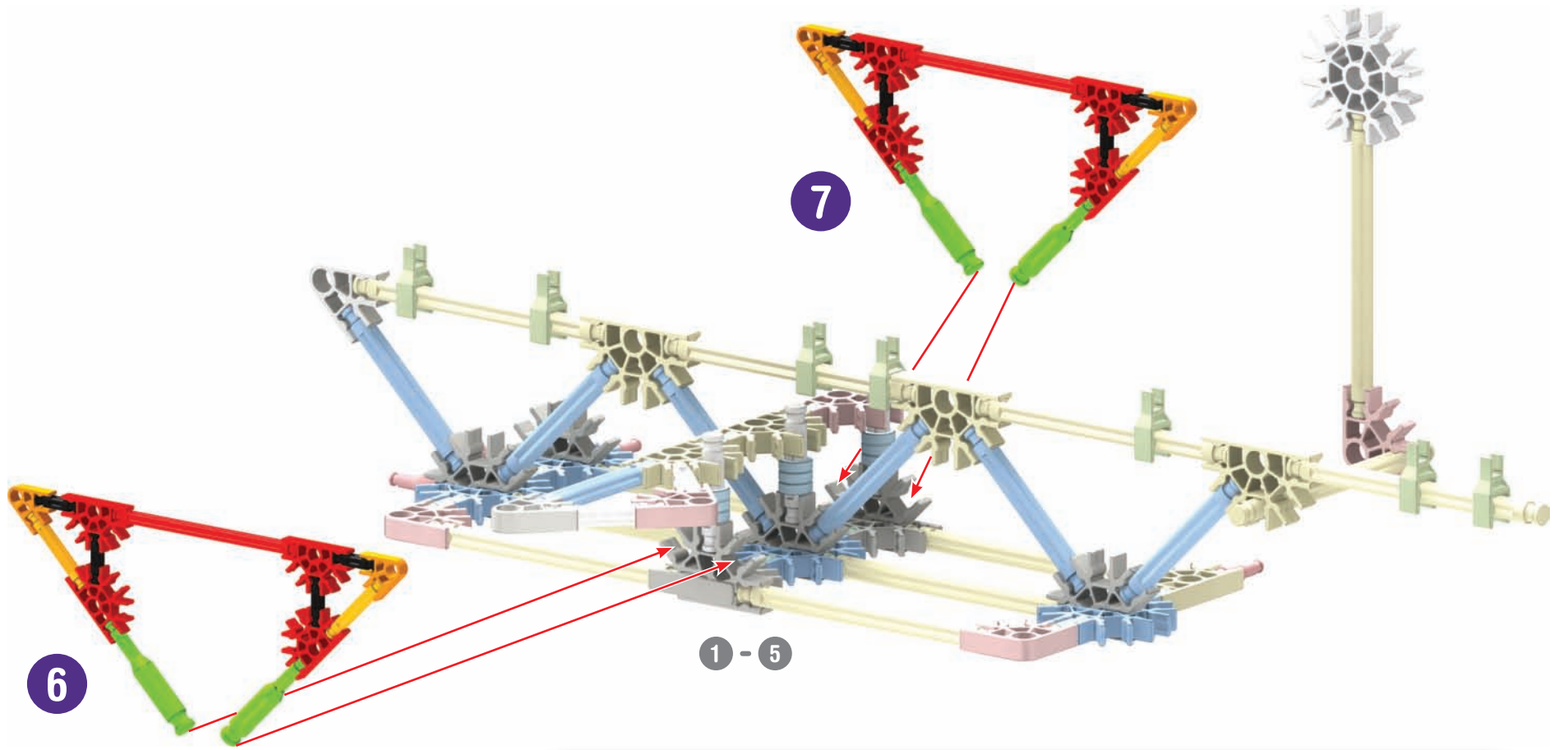

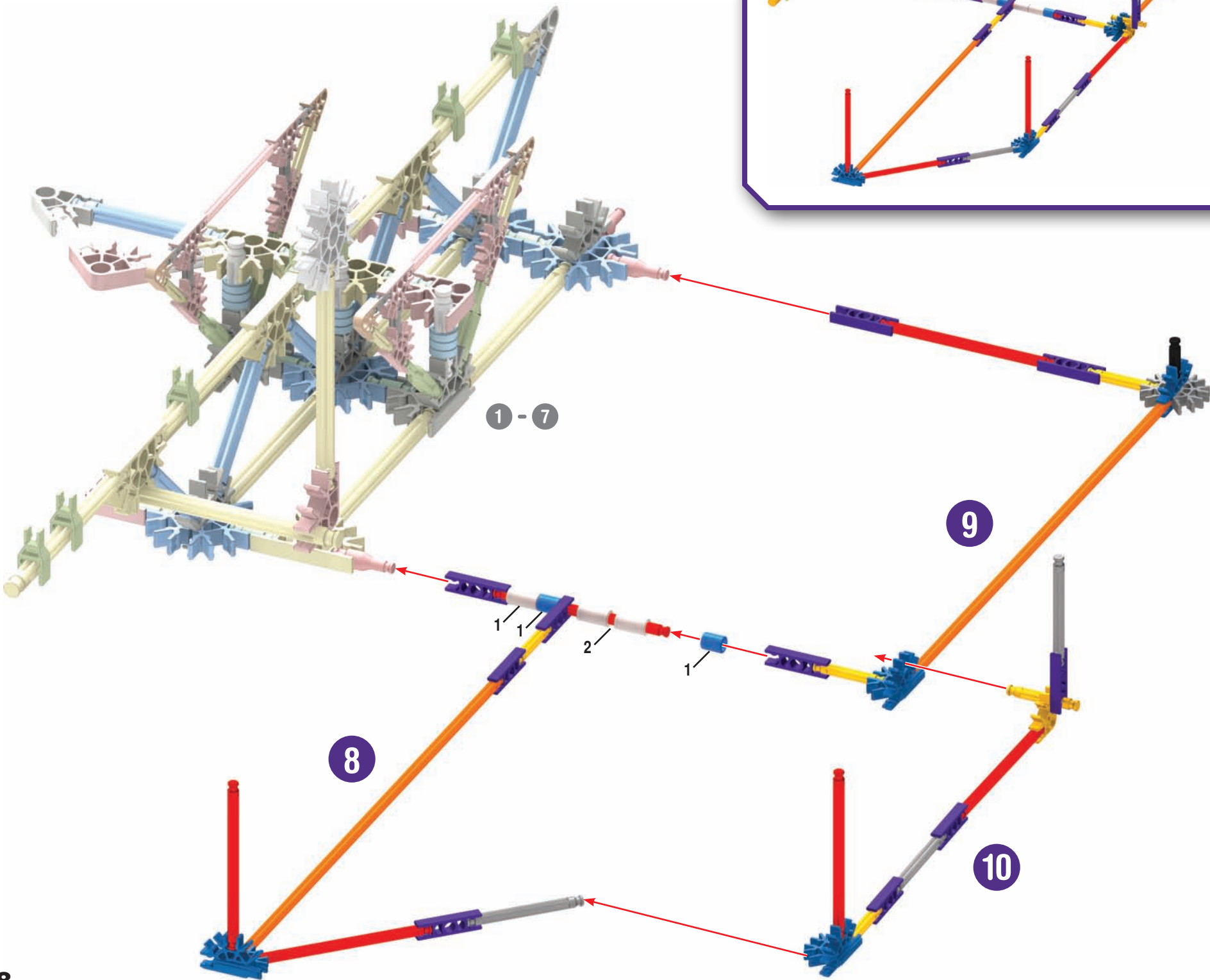
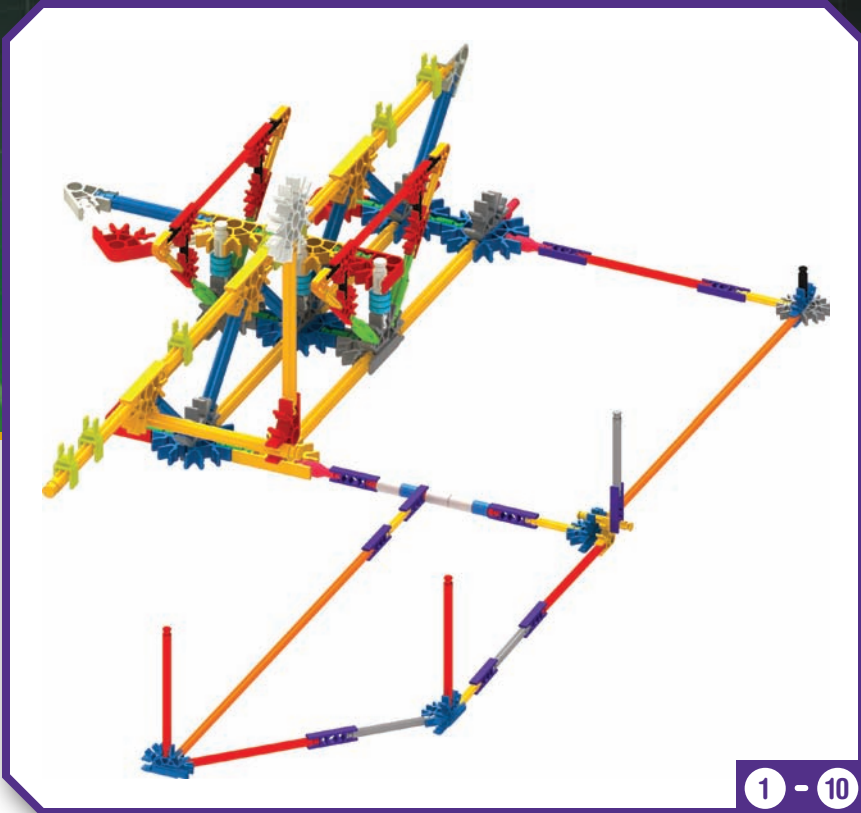

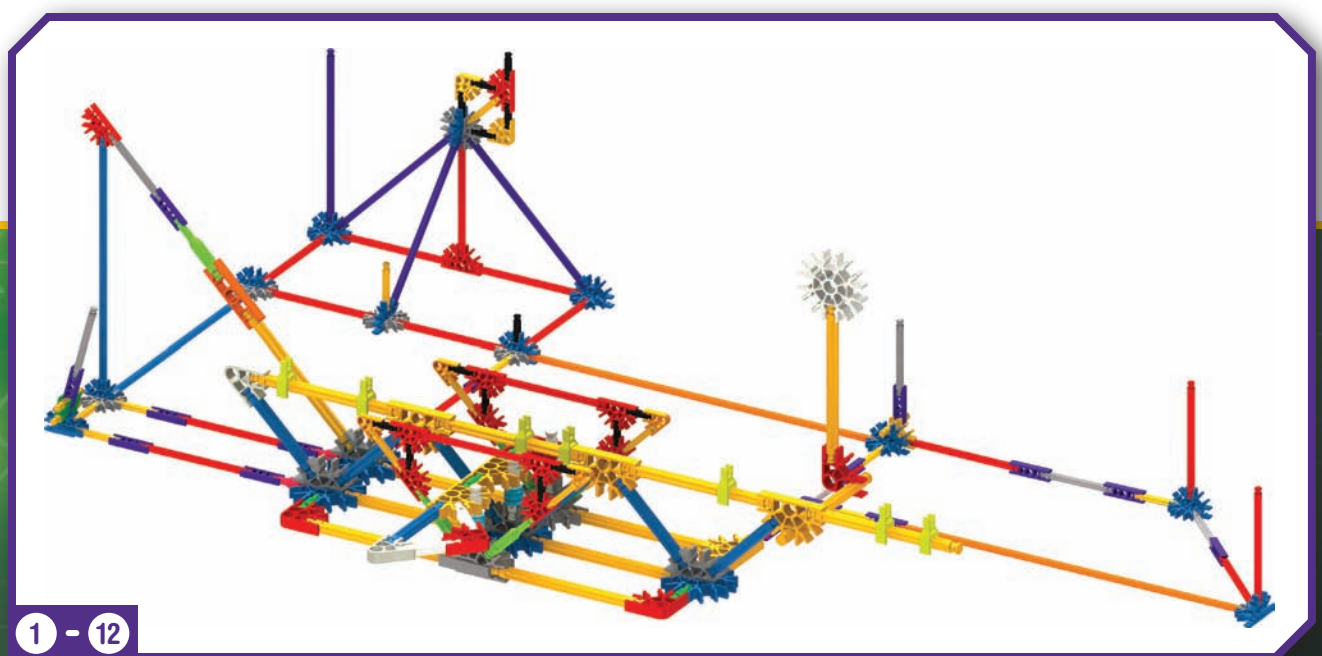
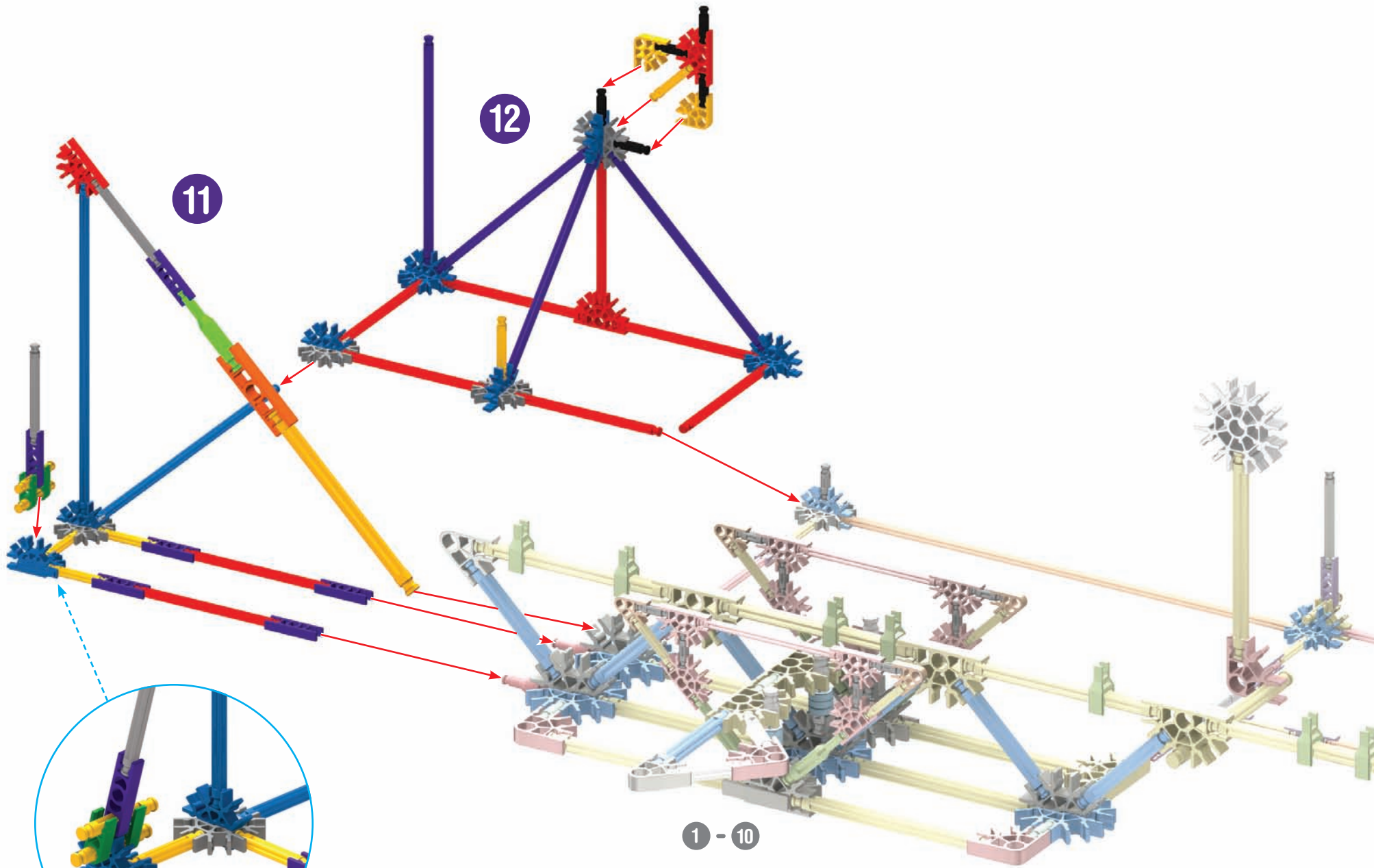

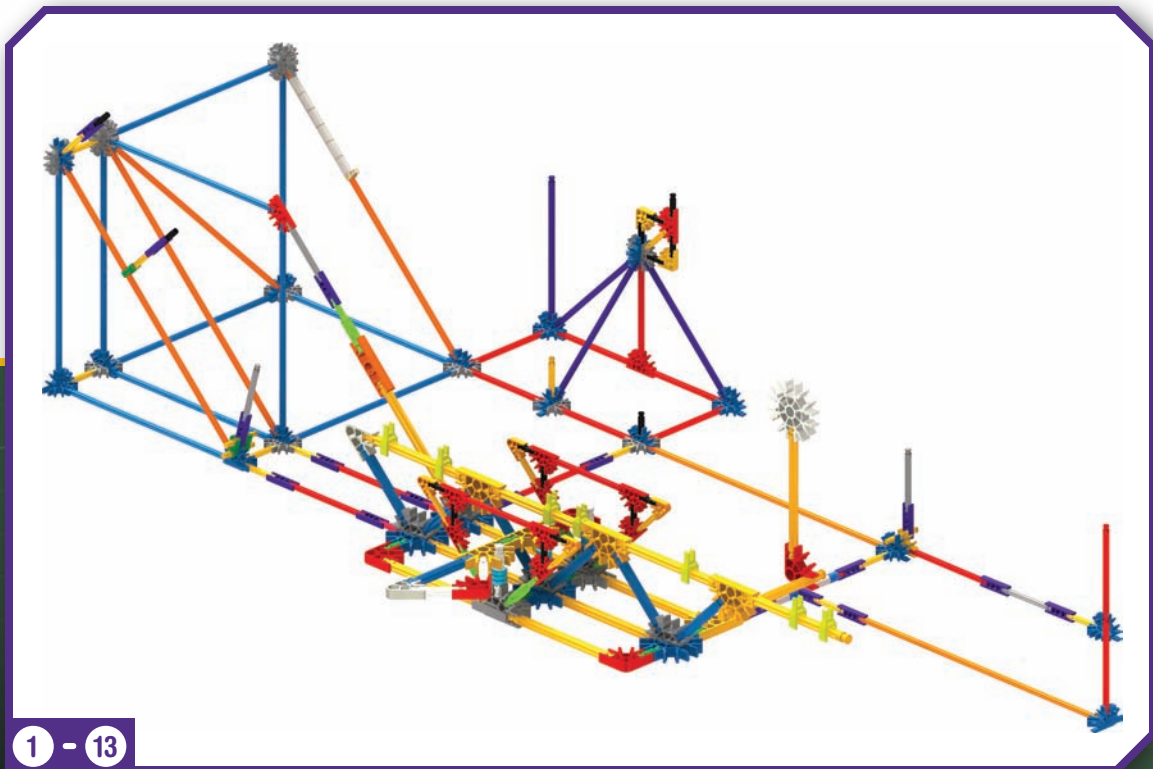
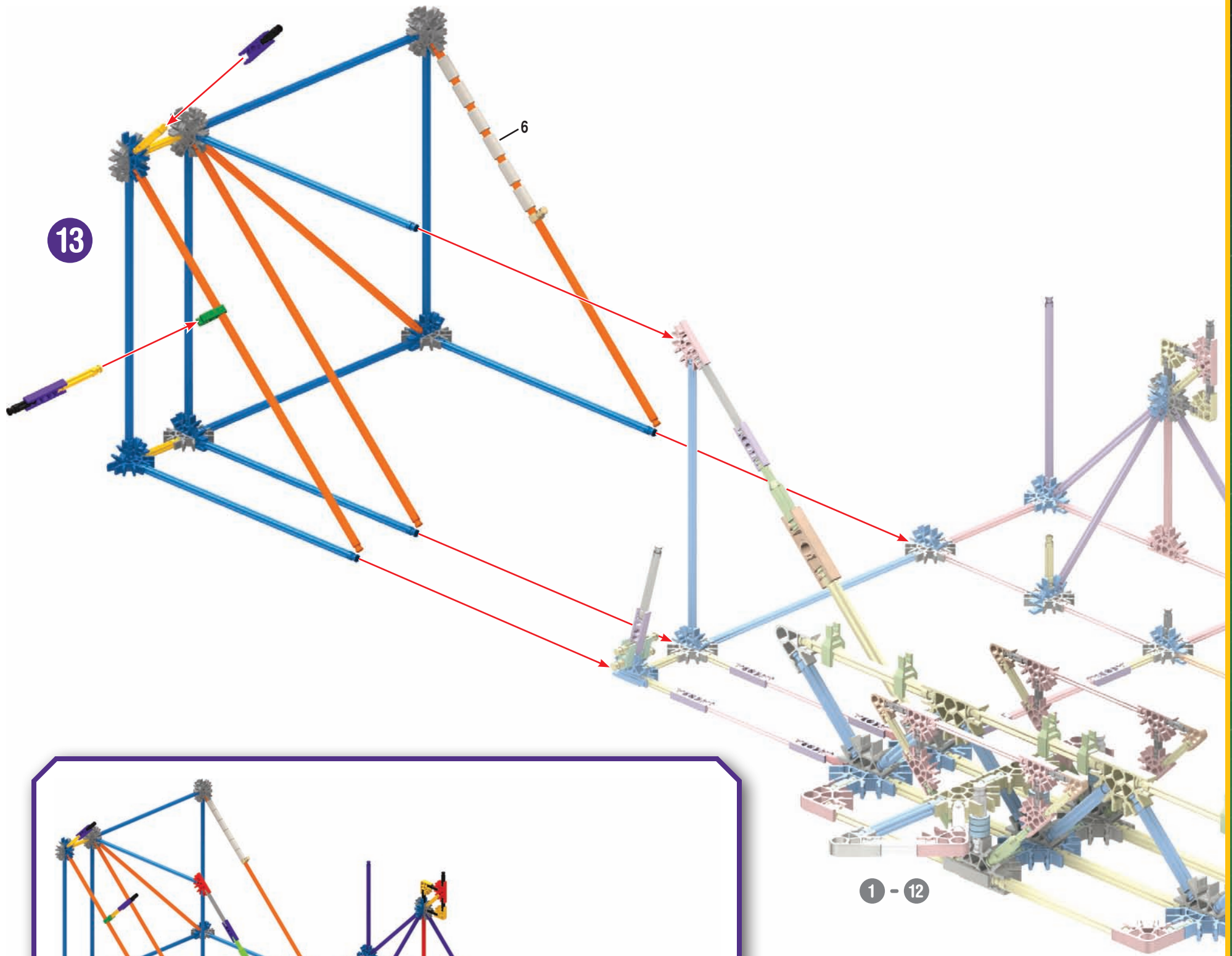

1 - 13

1 - 12

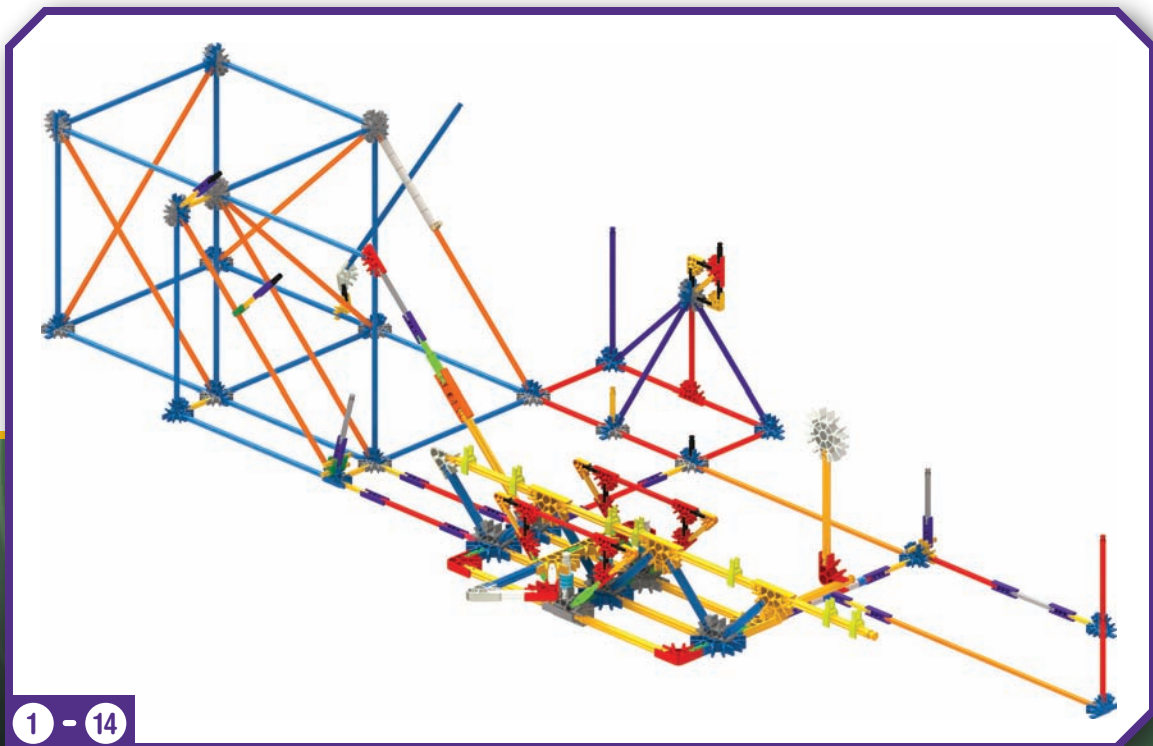
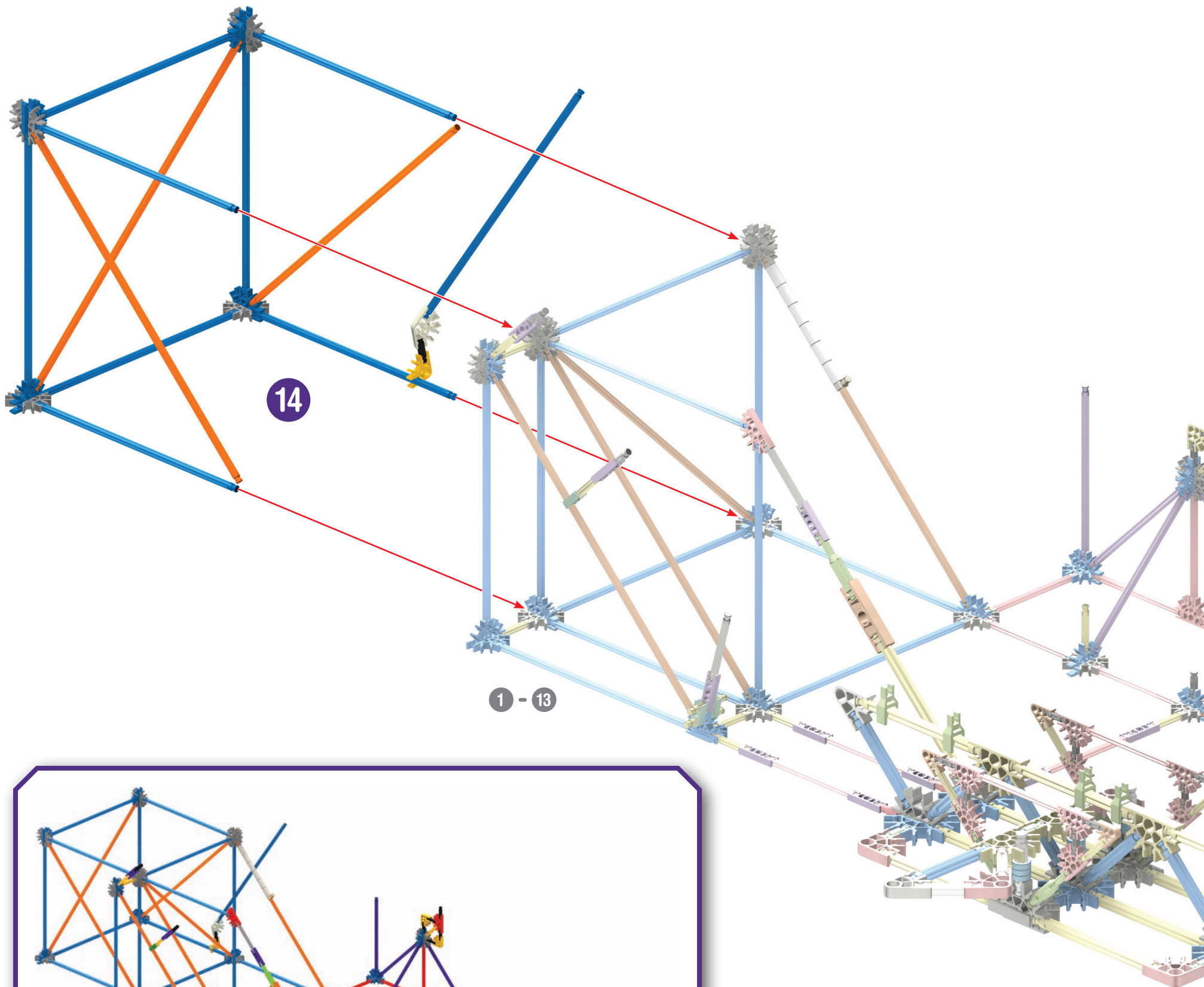

1 - 14

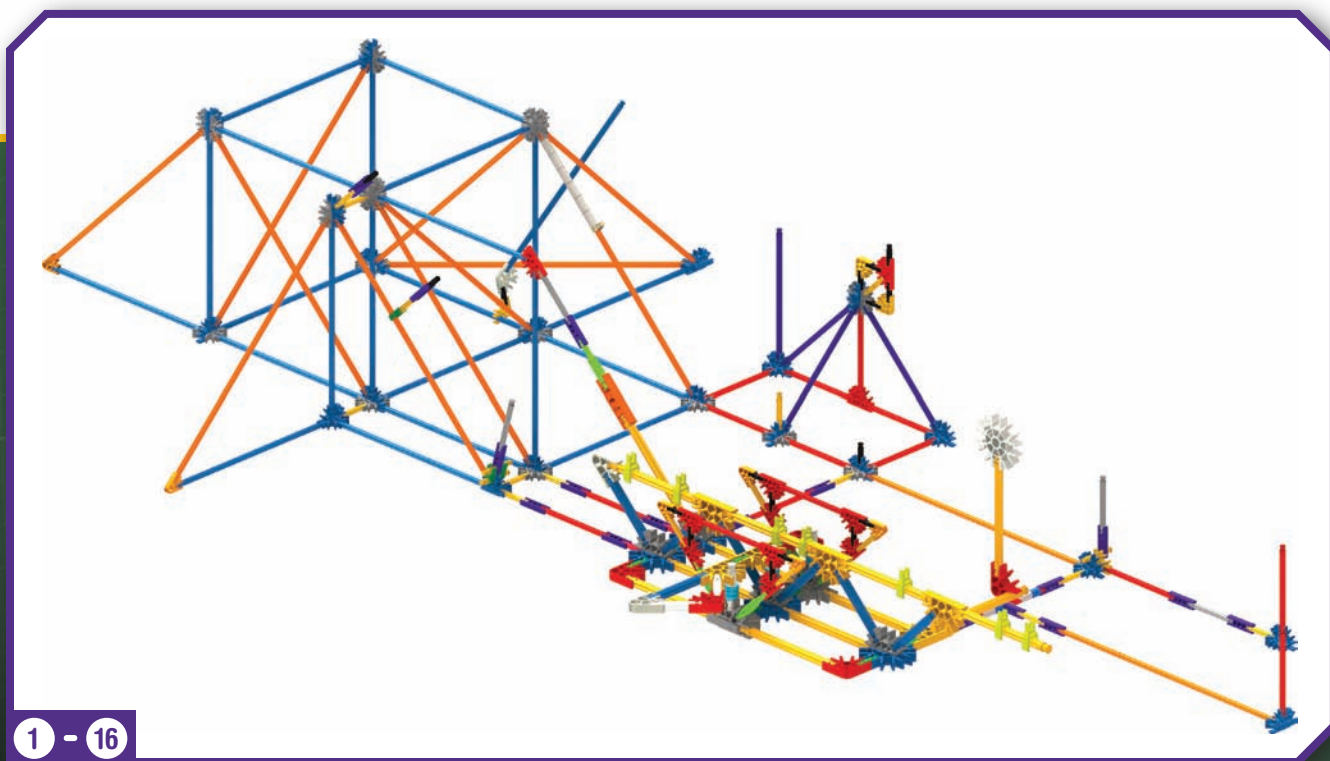
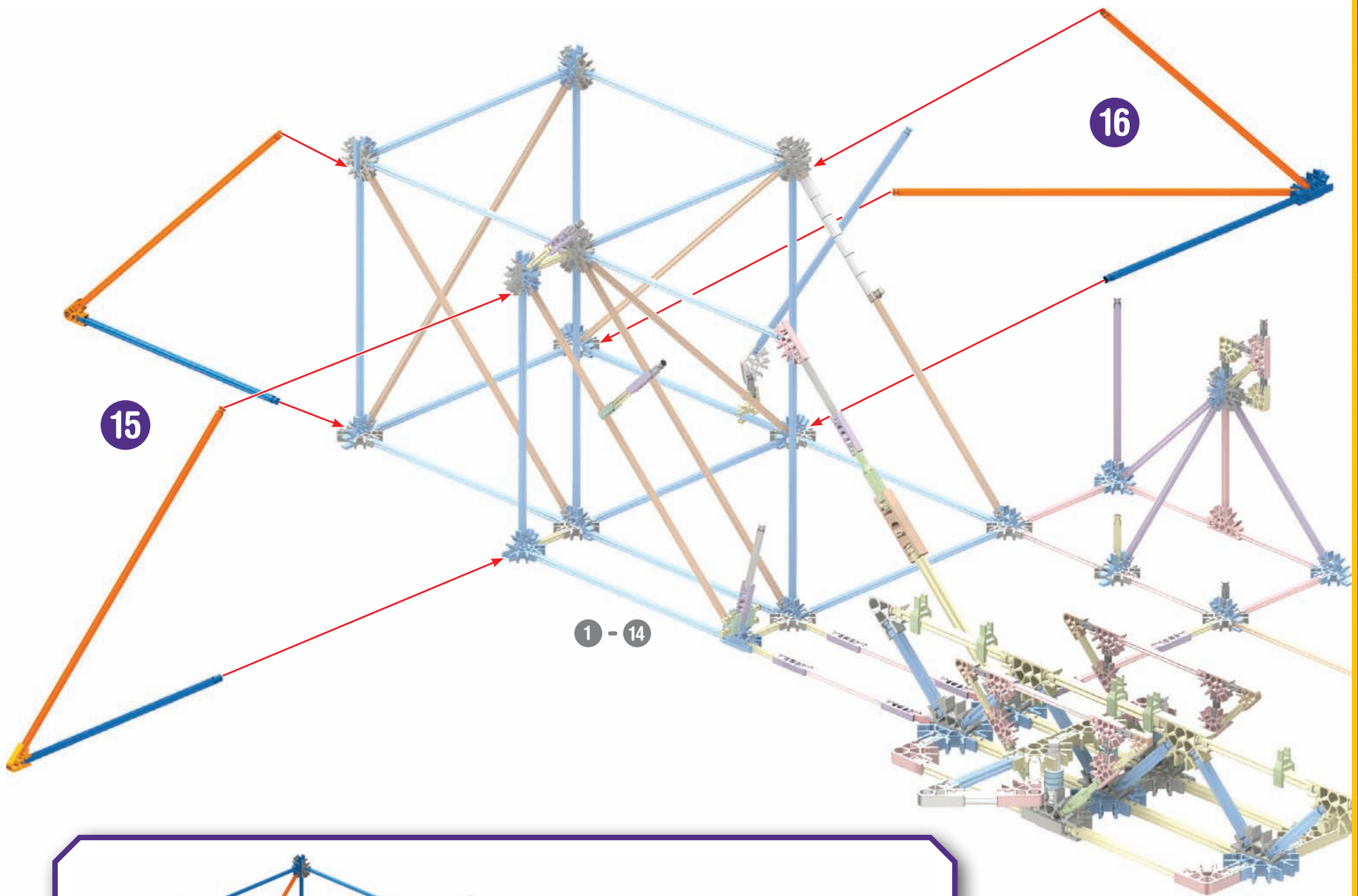

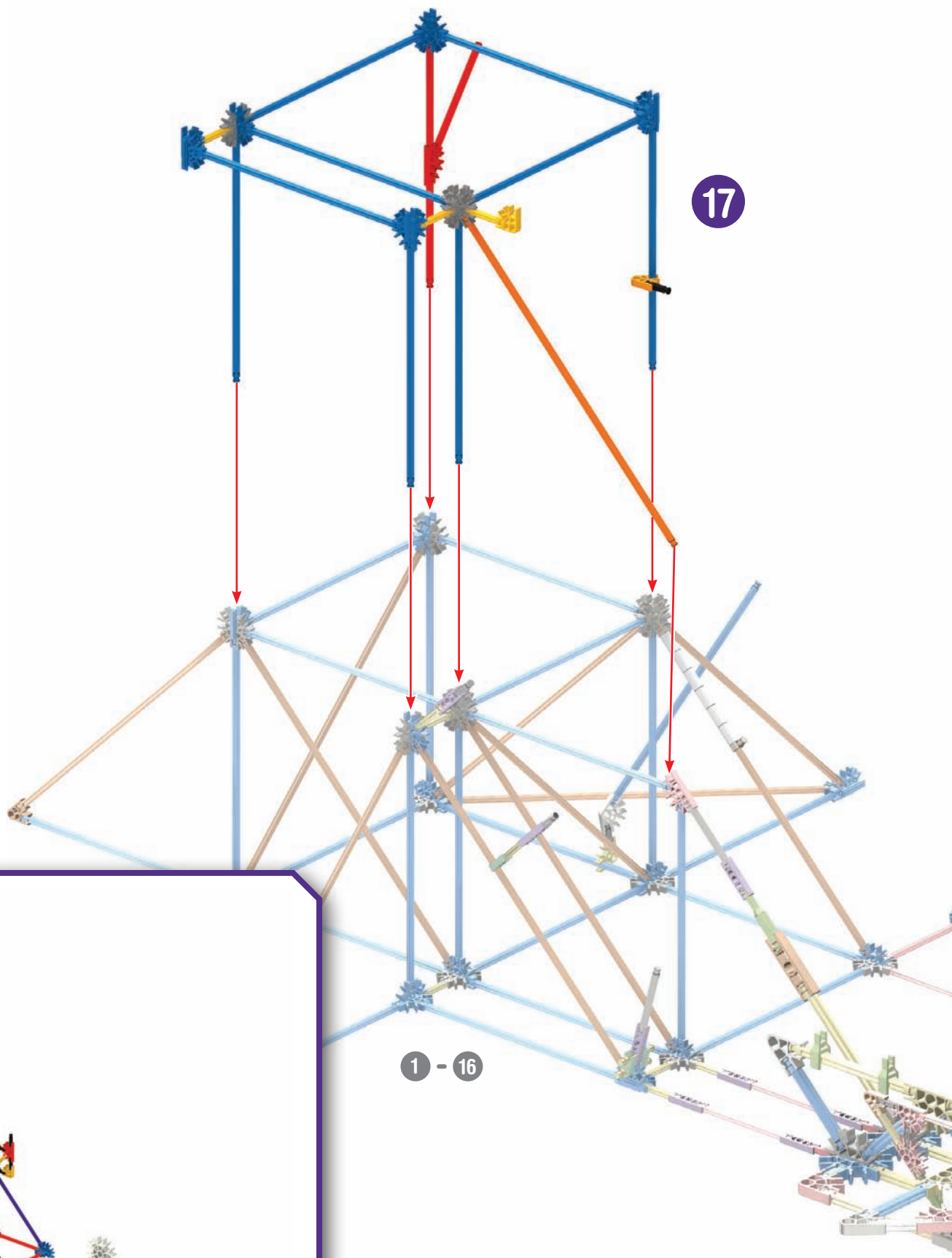

1 - 16

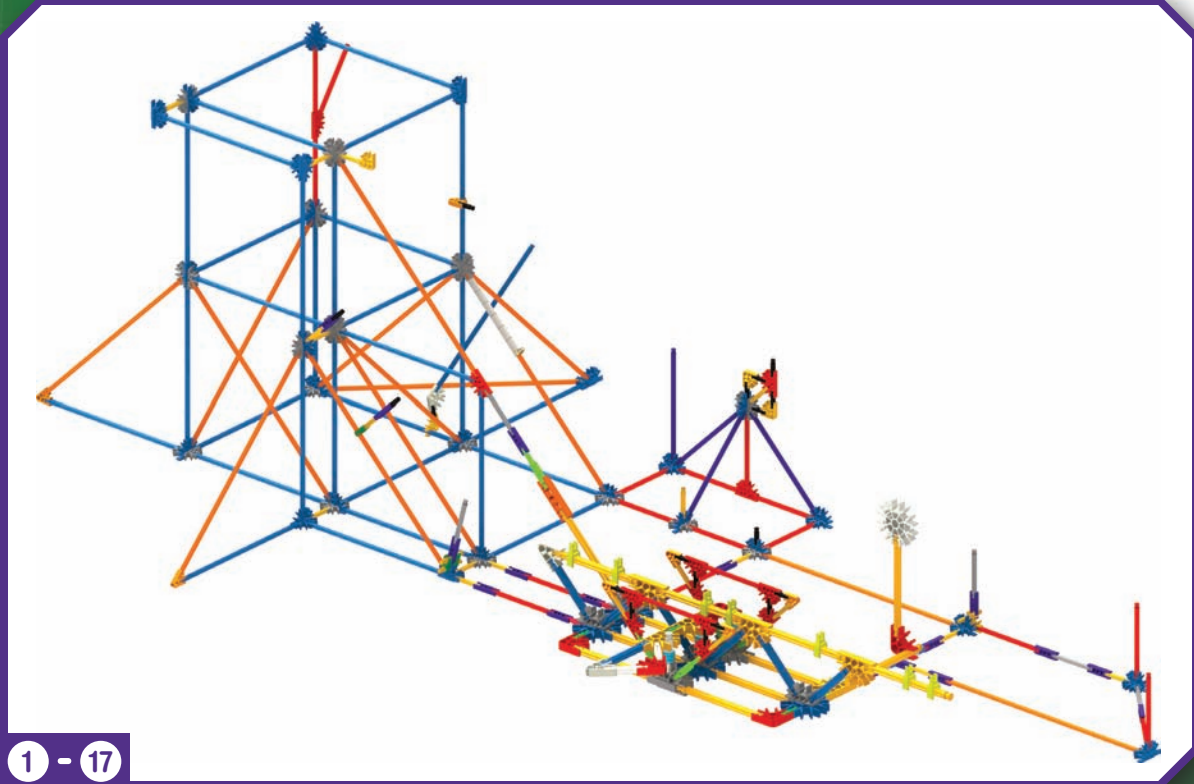

1 - 17

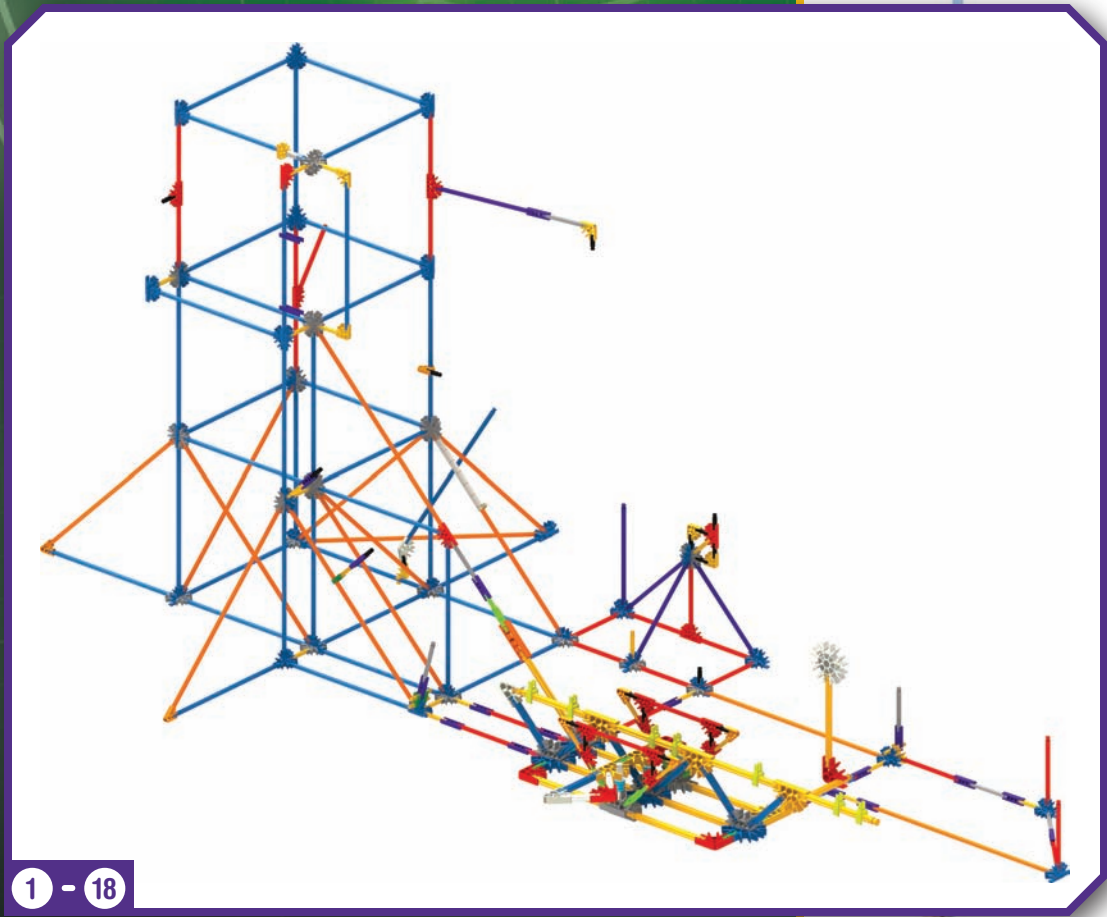
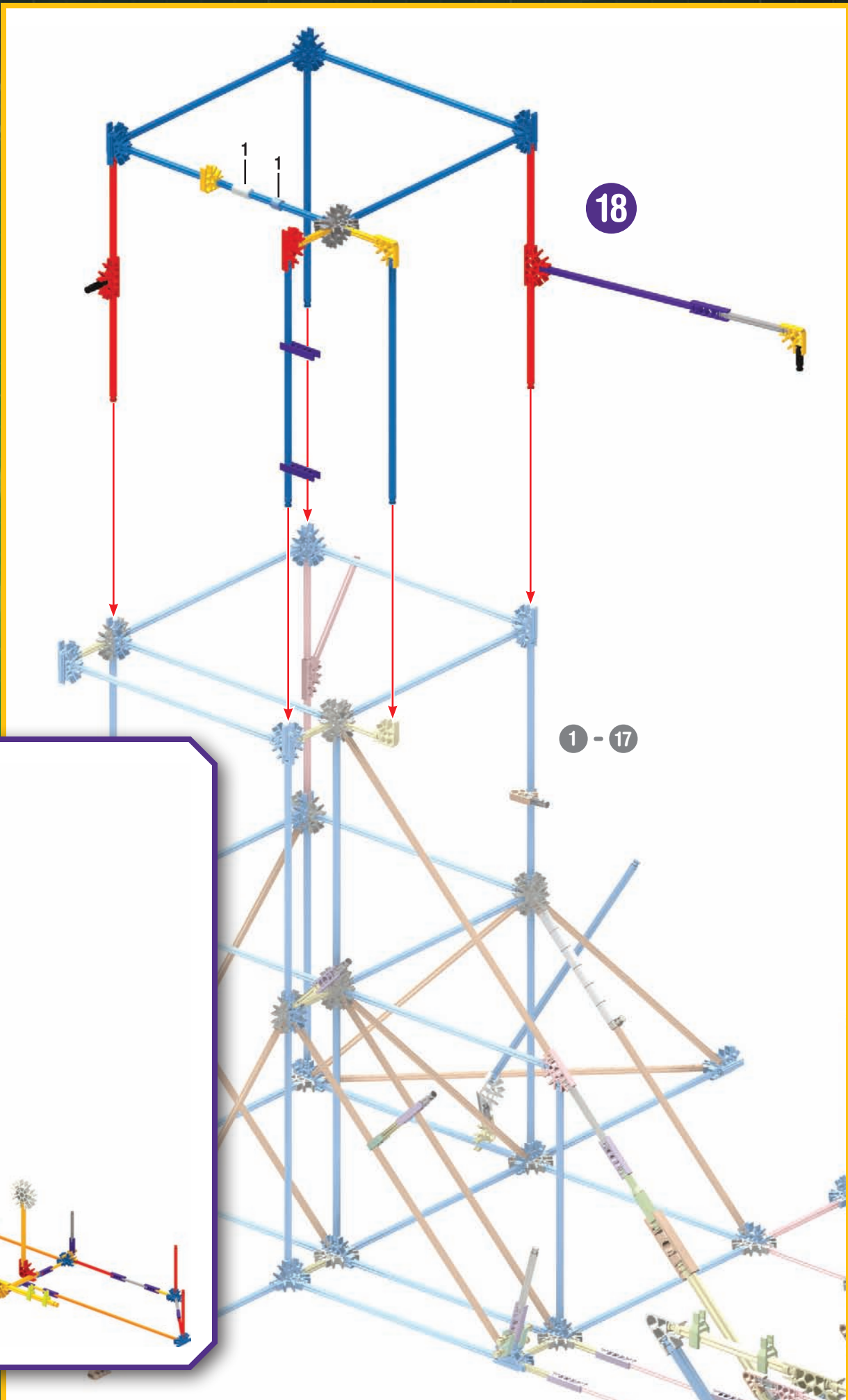

19

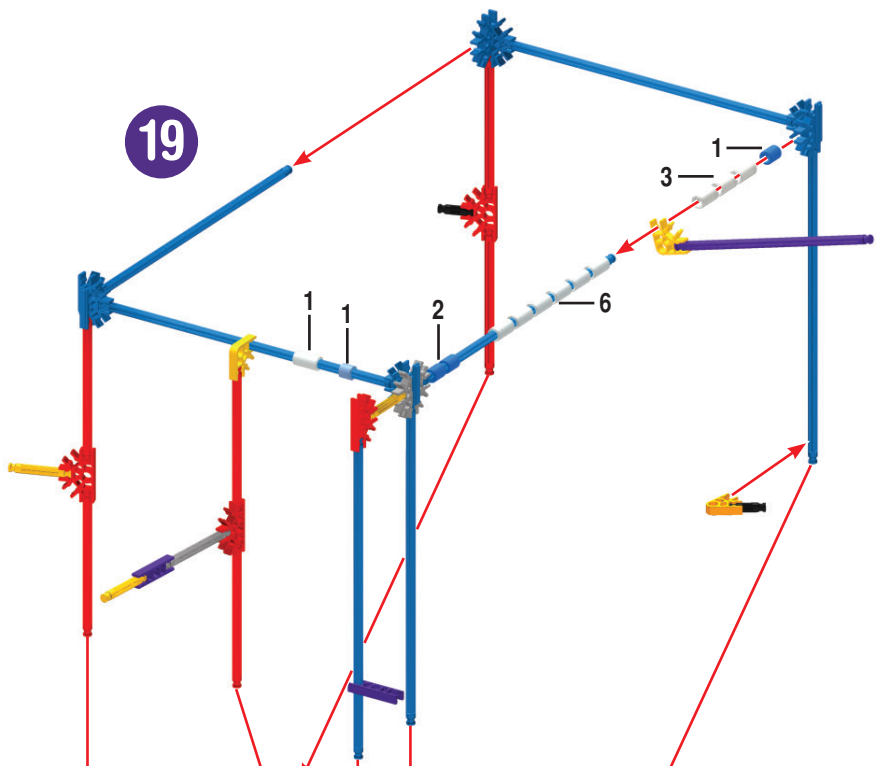

1 - 18

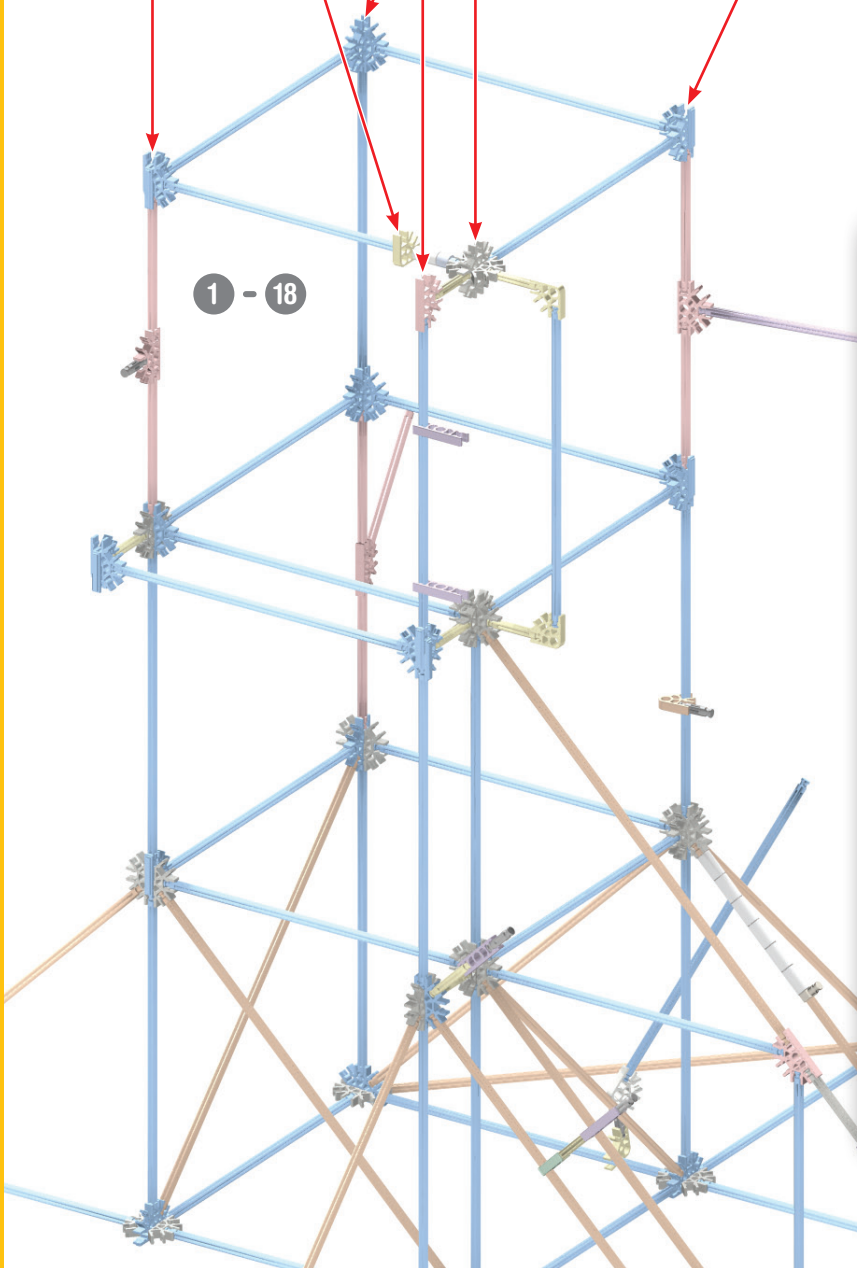

1 - 19

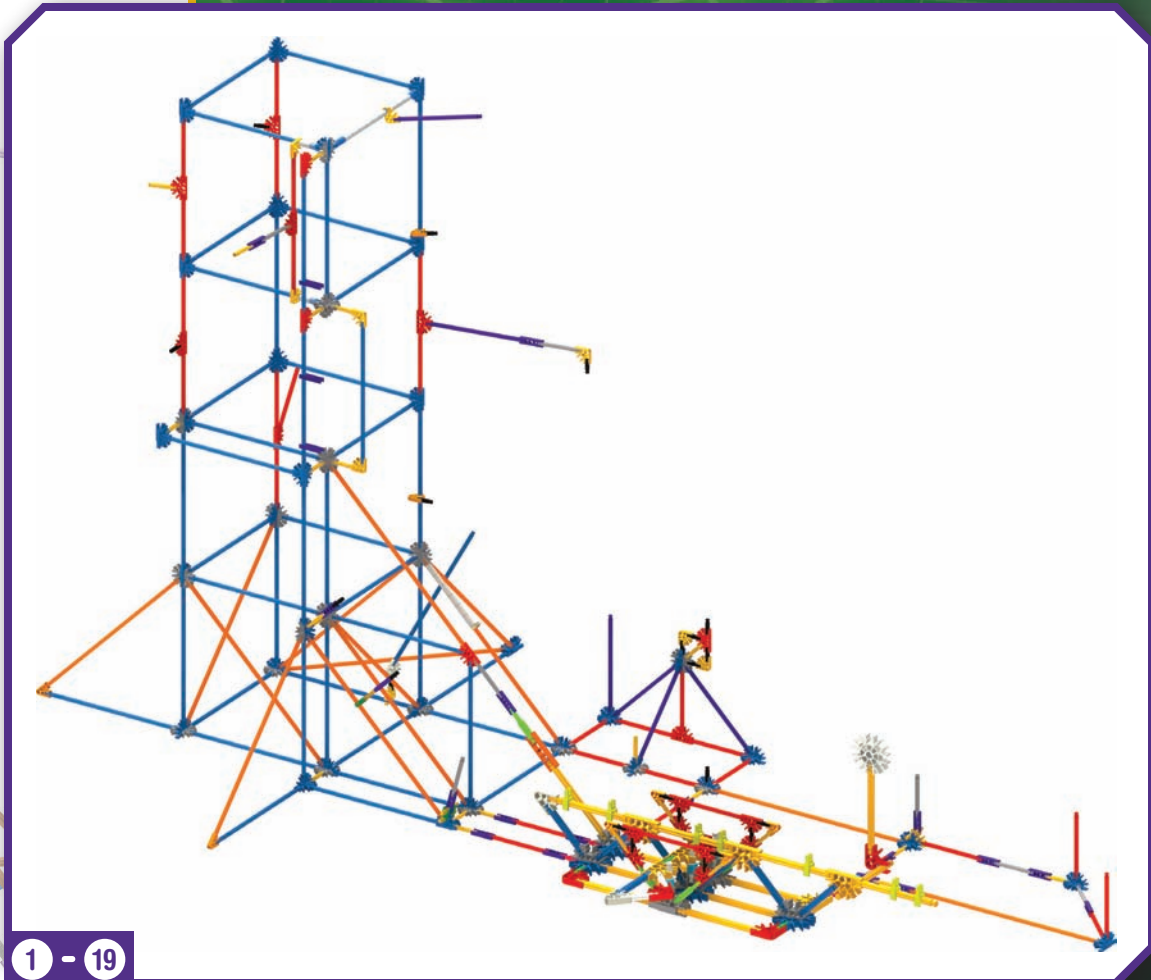

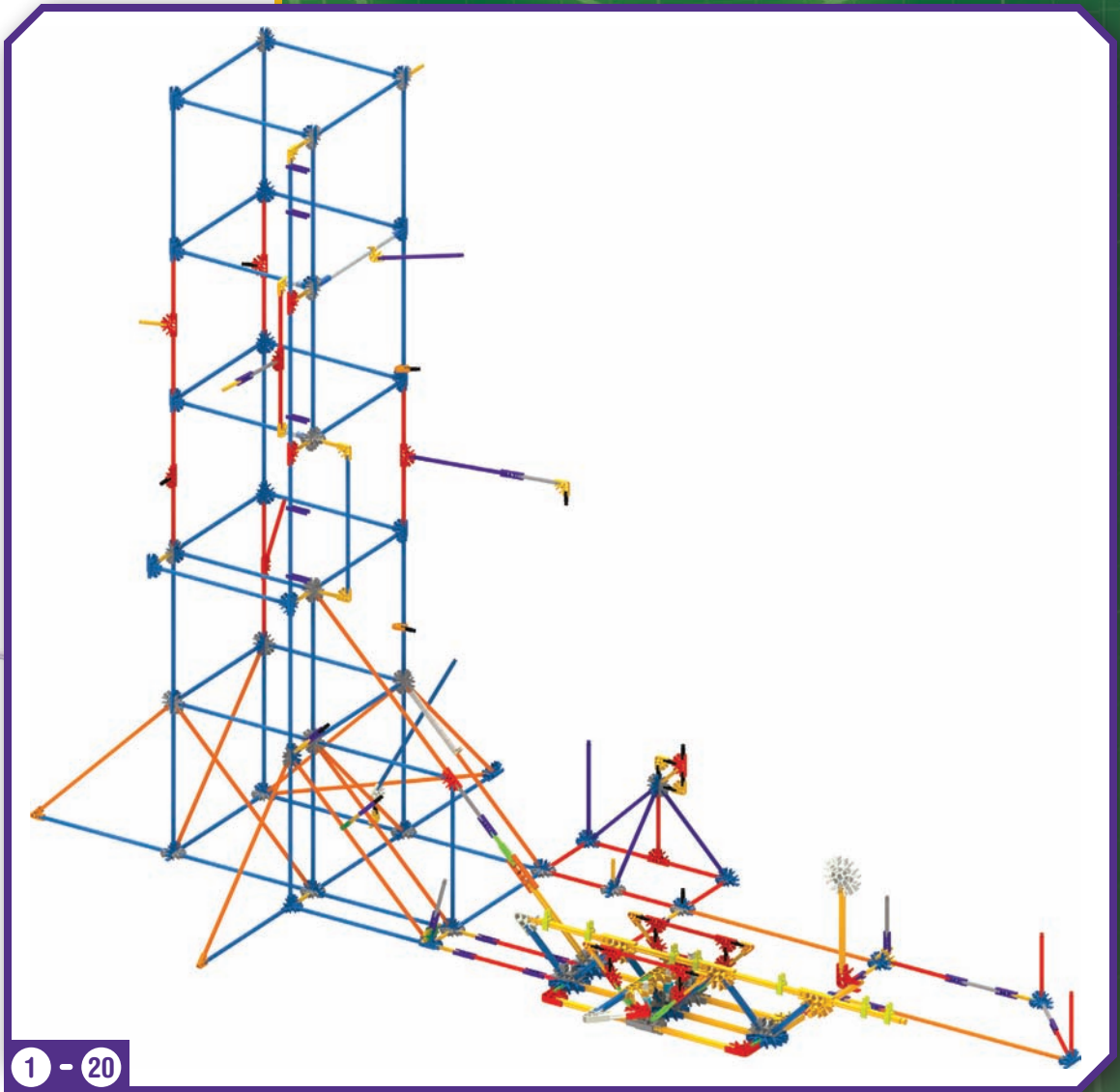
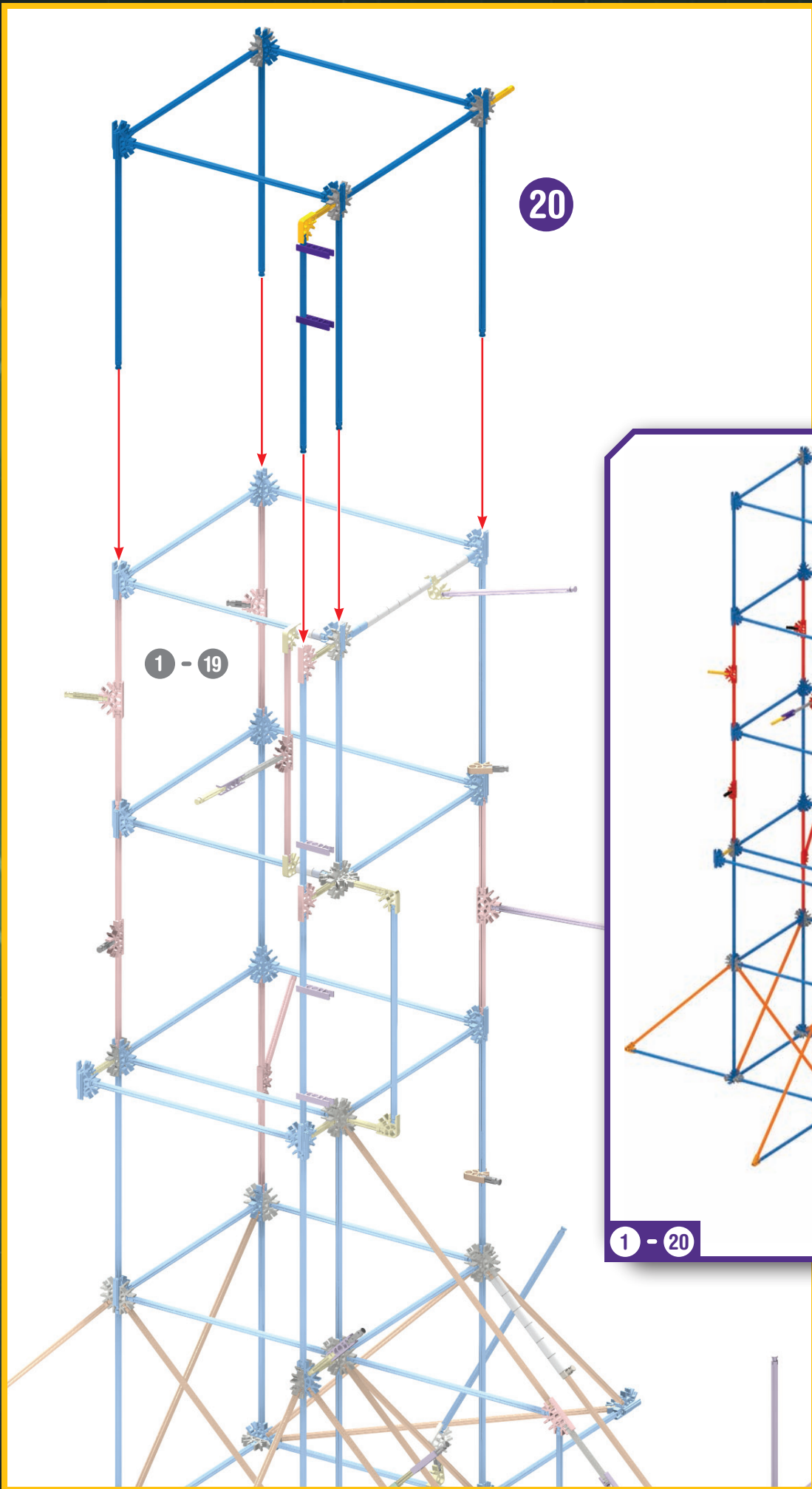

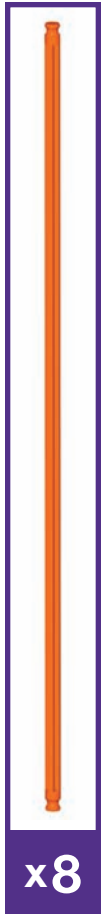

21

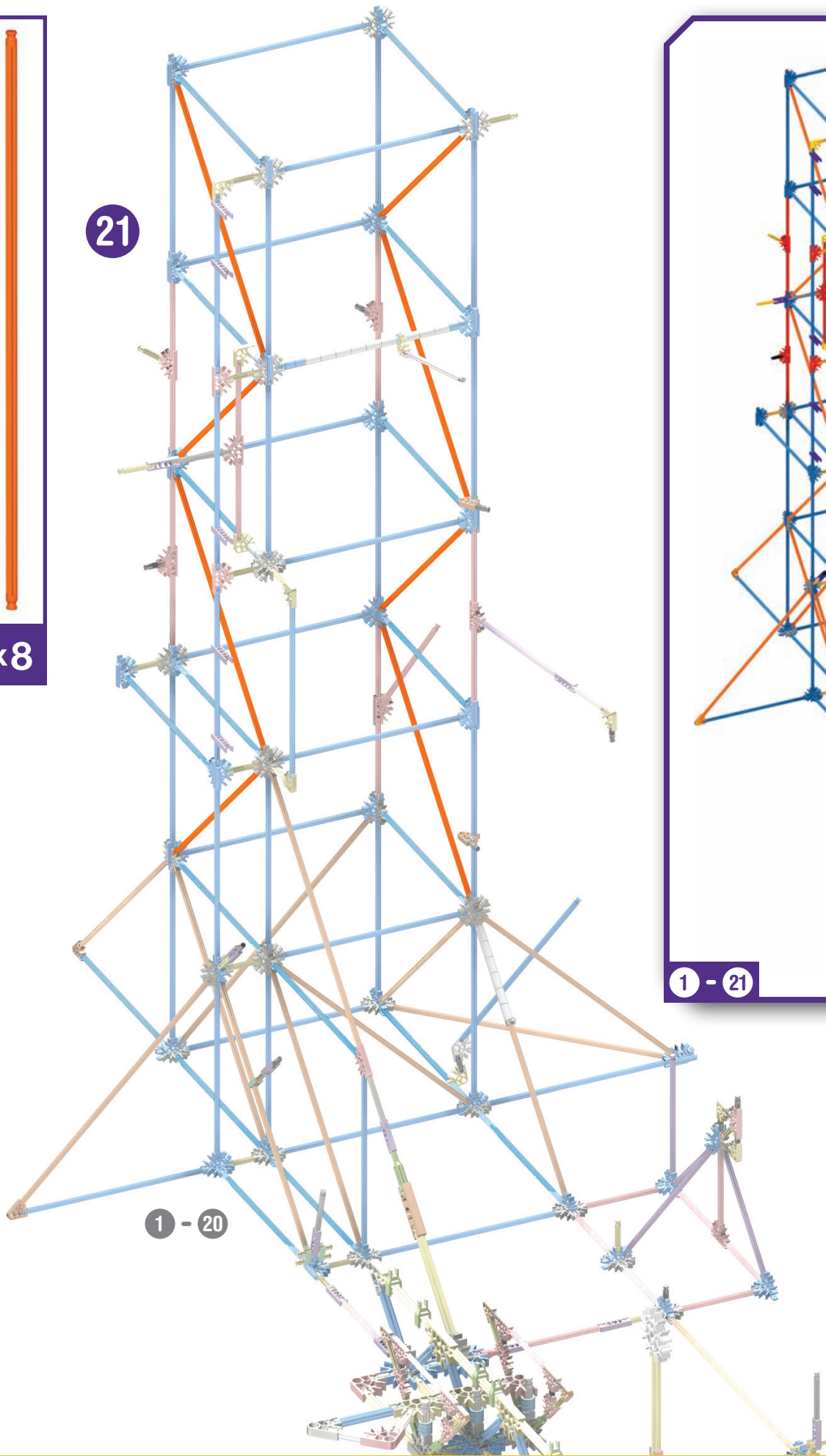

1 - 21

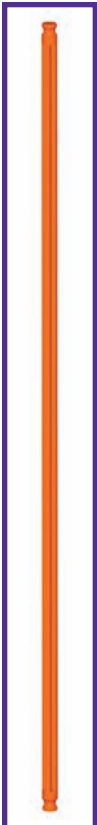

x8

22

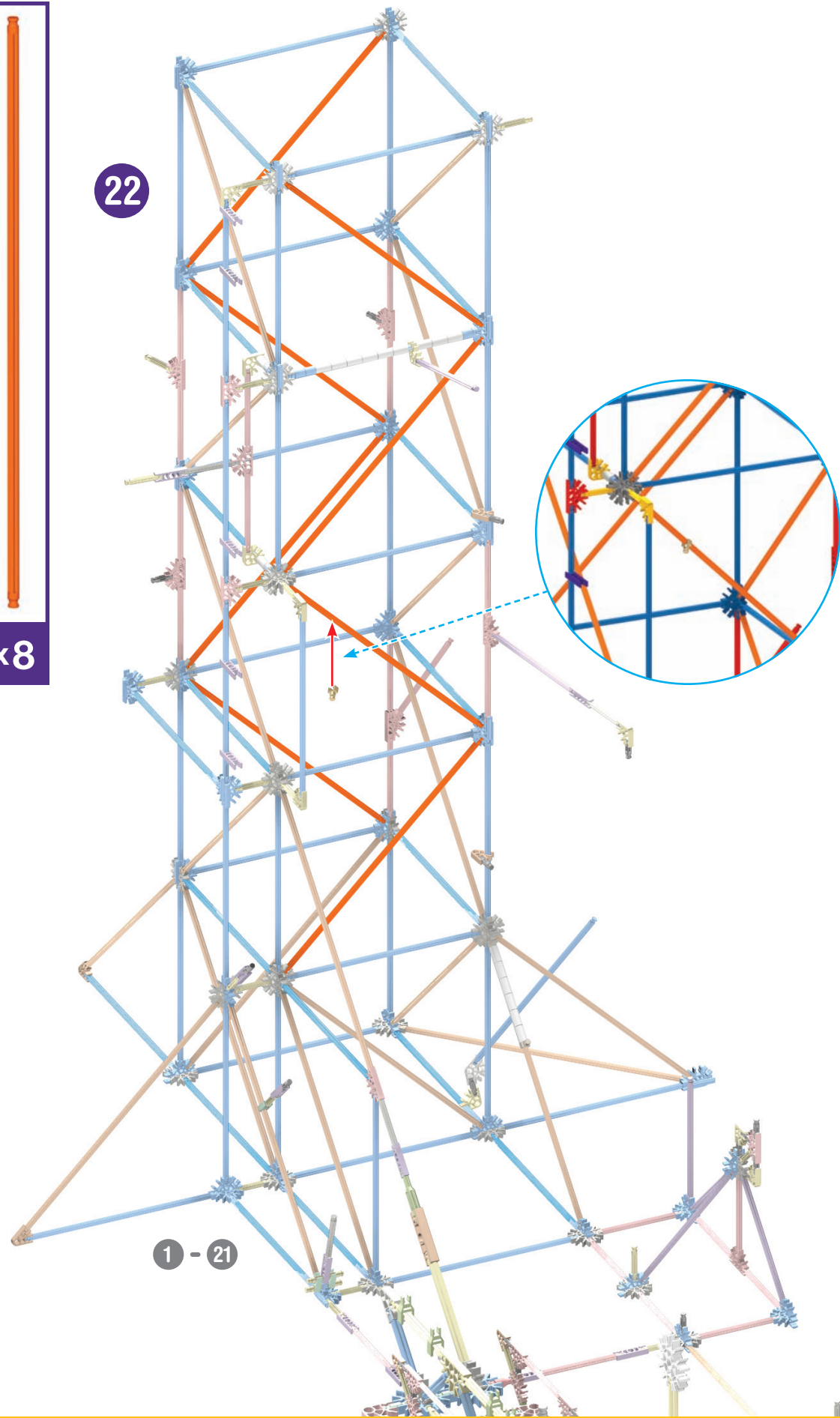

1 - 21

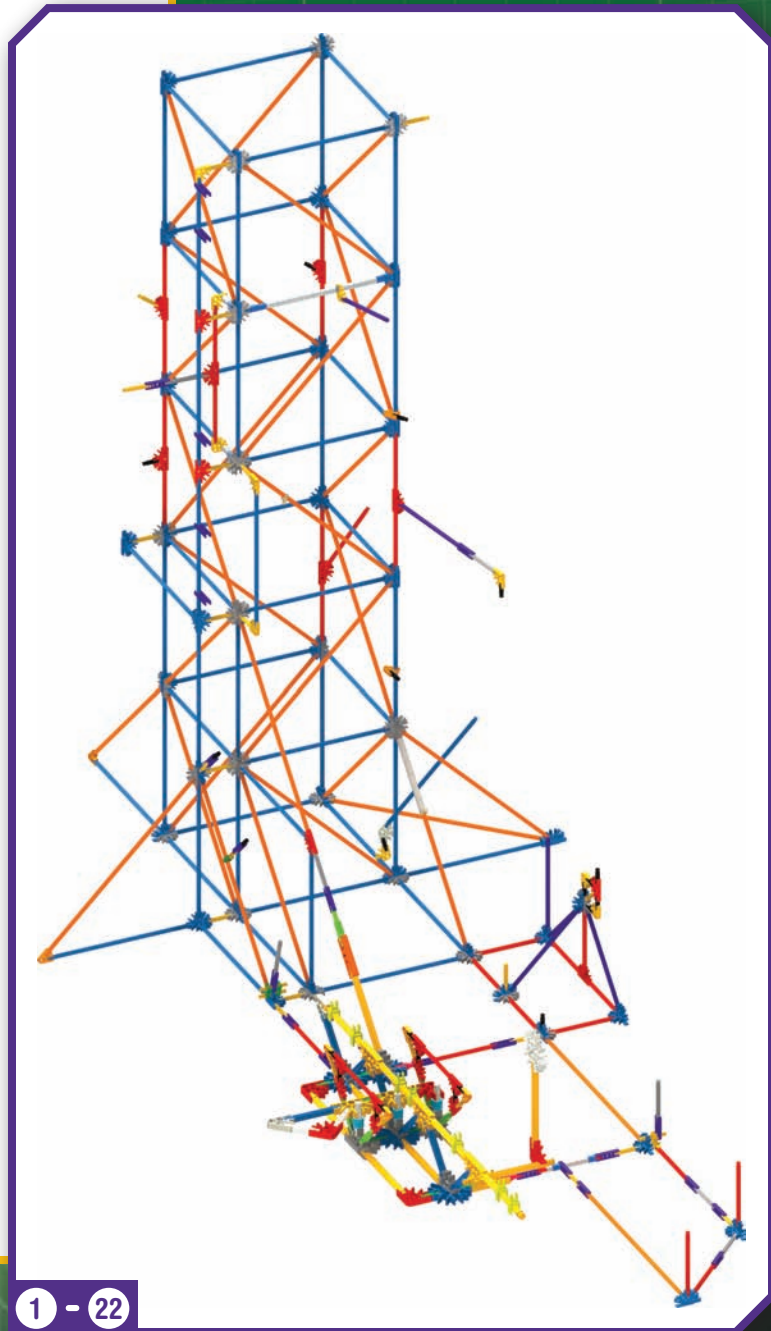

1 - 22

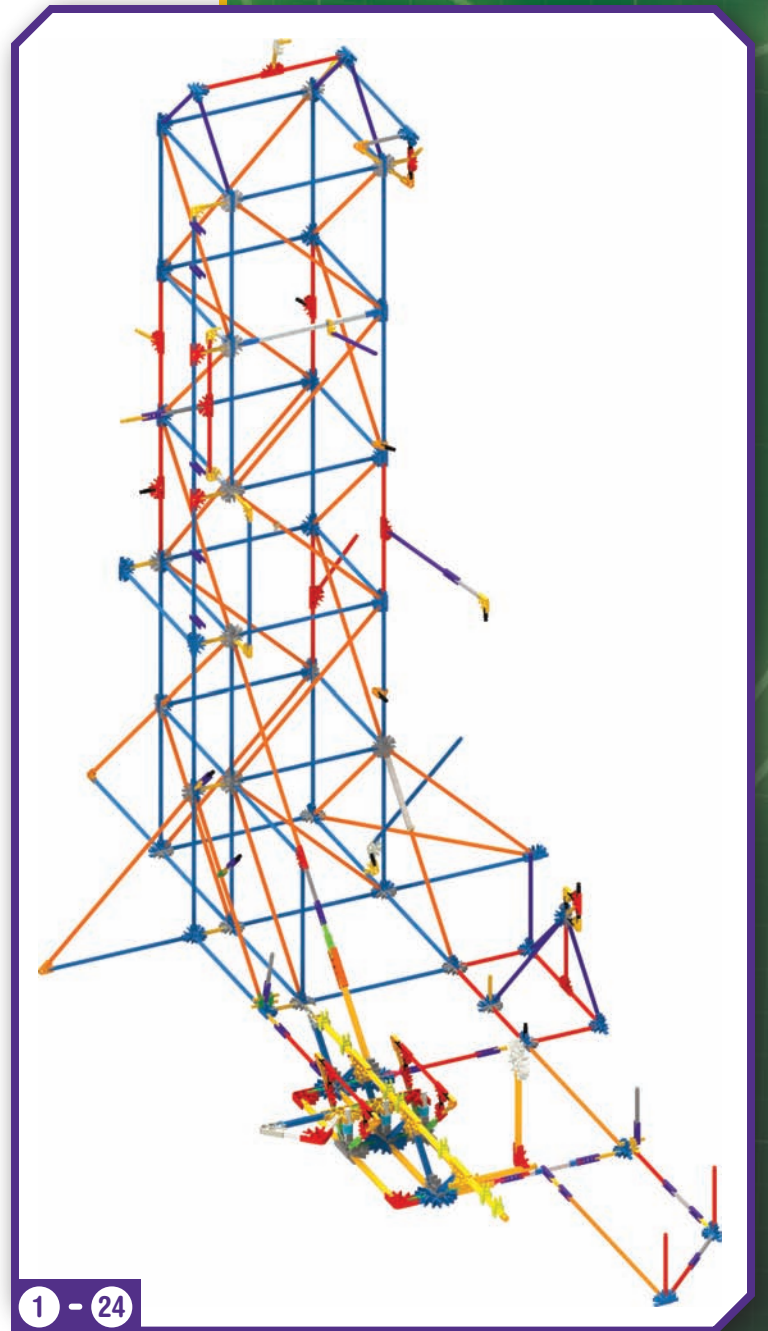
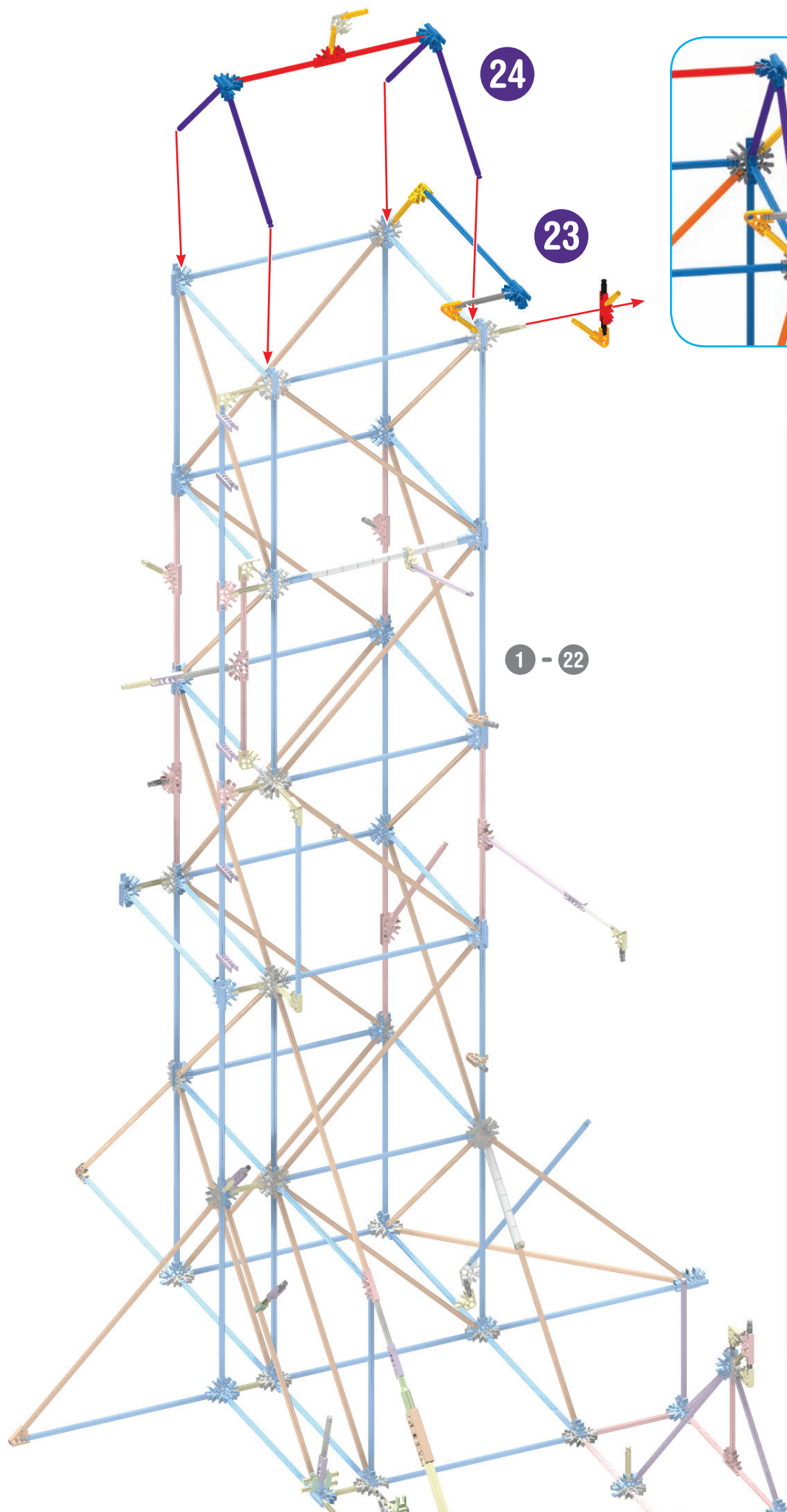

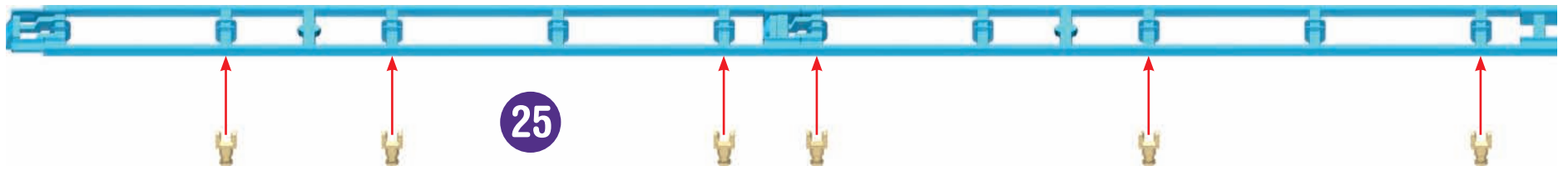

Be sure to push the connectors on firmly until they "click".
 Pousse bien les connecteurs jusqu'à ce qu'ils « cliquent ».
 Achten Sie darauf, die Anschlüsse auf fest drücken, bis sie "Klick".
 Druk de koppelstukken goed erin tot ze "klikken".

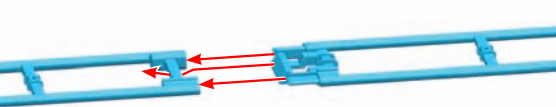

Always connect the track top side to top side throughout the build.

Connecte toujours le côté supérieur du circuit contrele côté supérieur tout au long de la construction.

Die einzelnen Schienenstücke müssen immer mit der Oberseite nach oben zeigen, wenn sie miteinander verbunden werden.

Maak steeds de bovenkant van het spoor vast aan de bovenkant tijdens de opbouw.

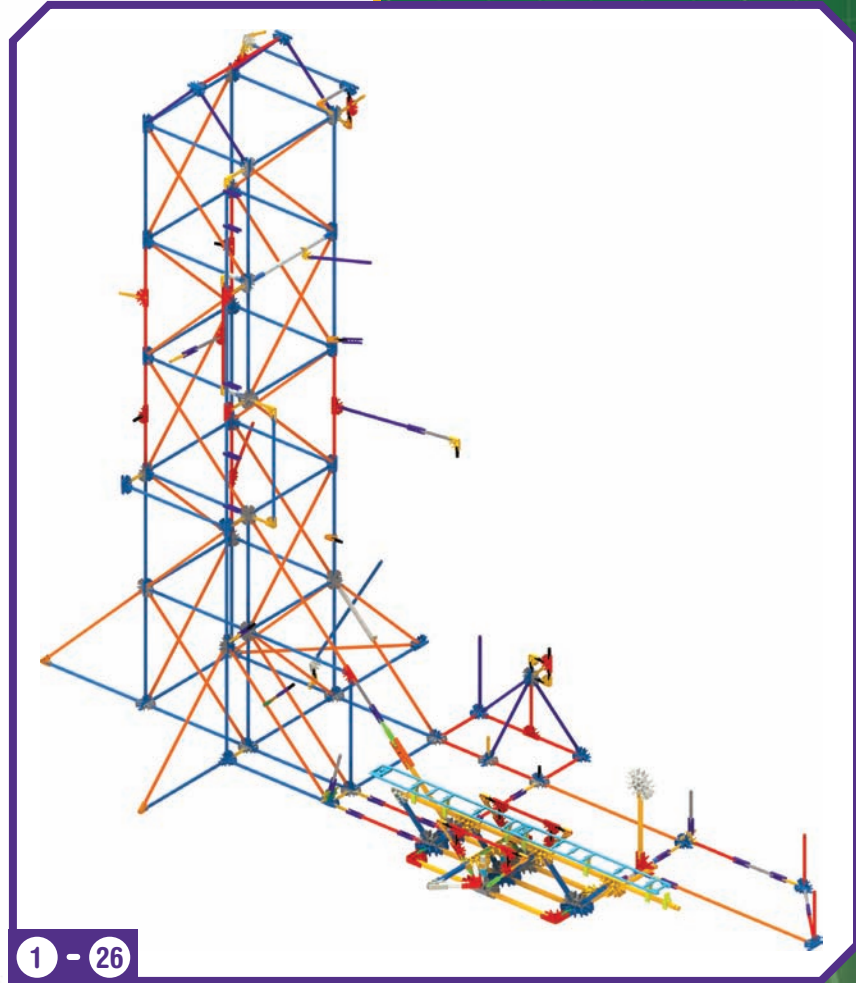
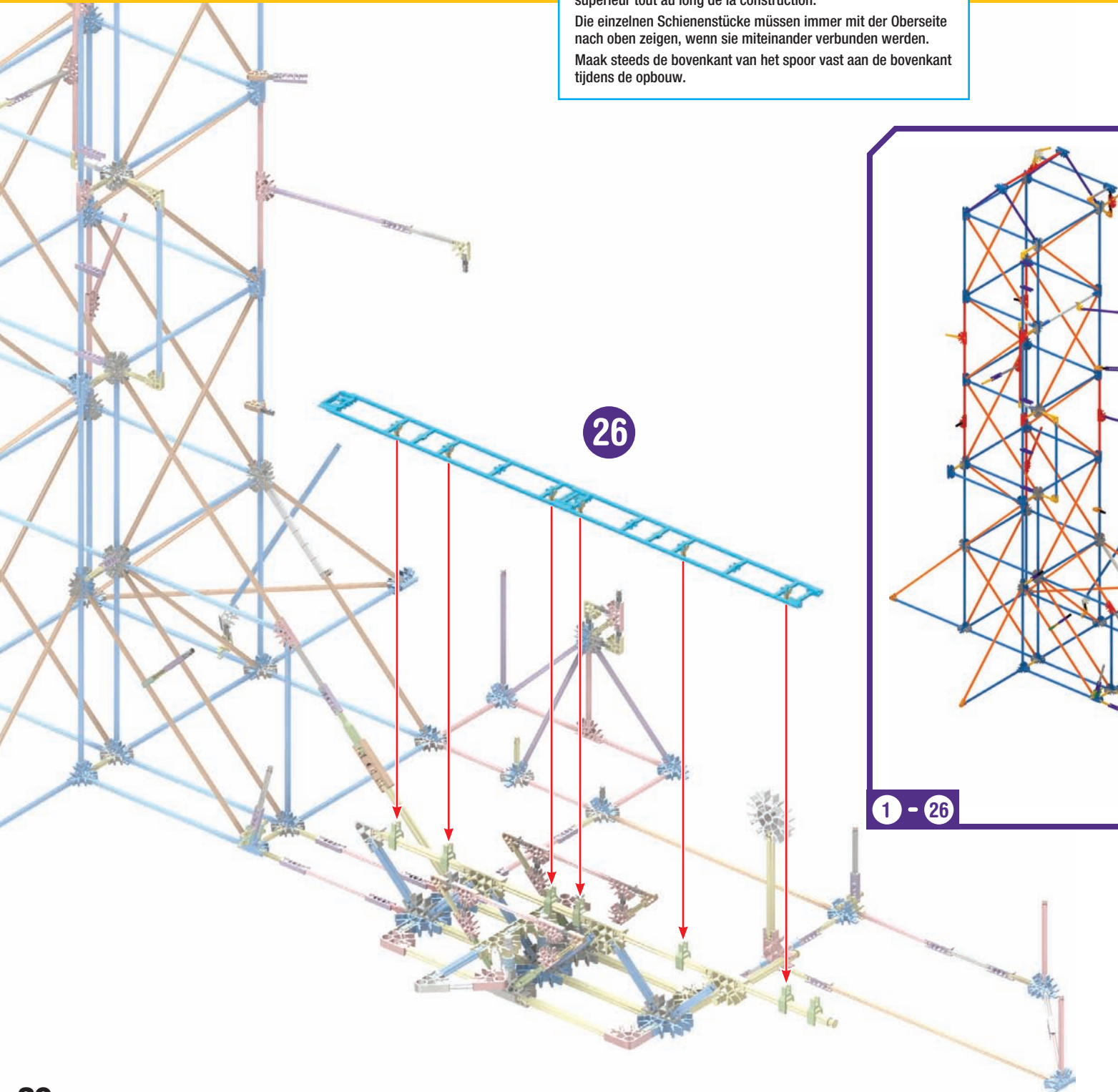

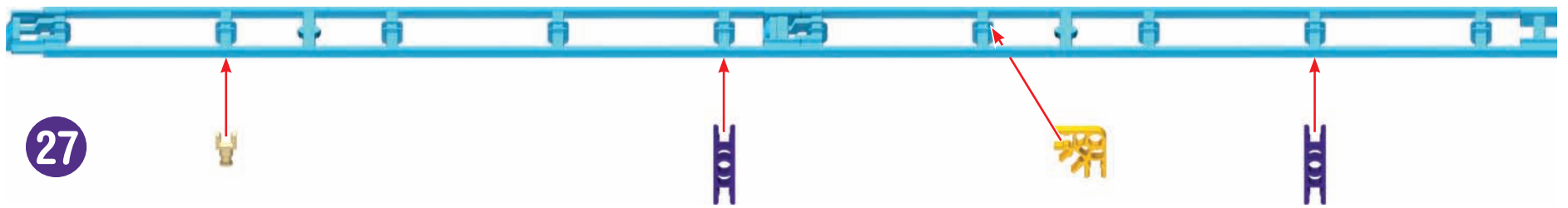

27

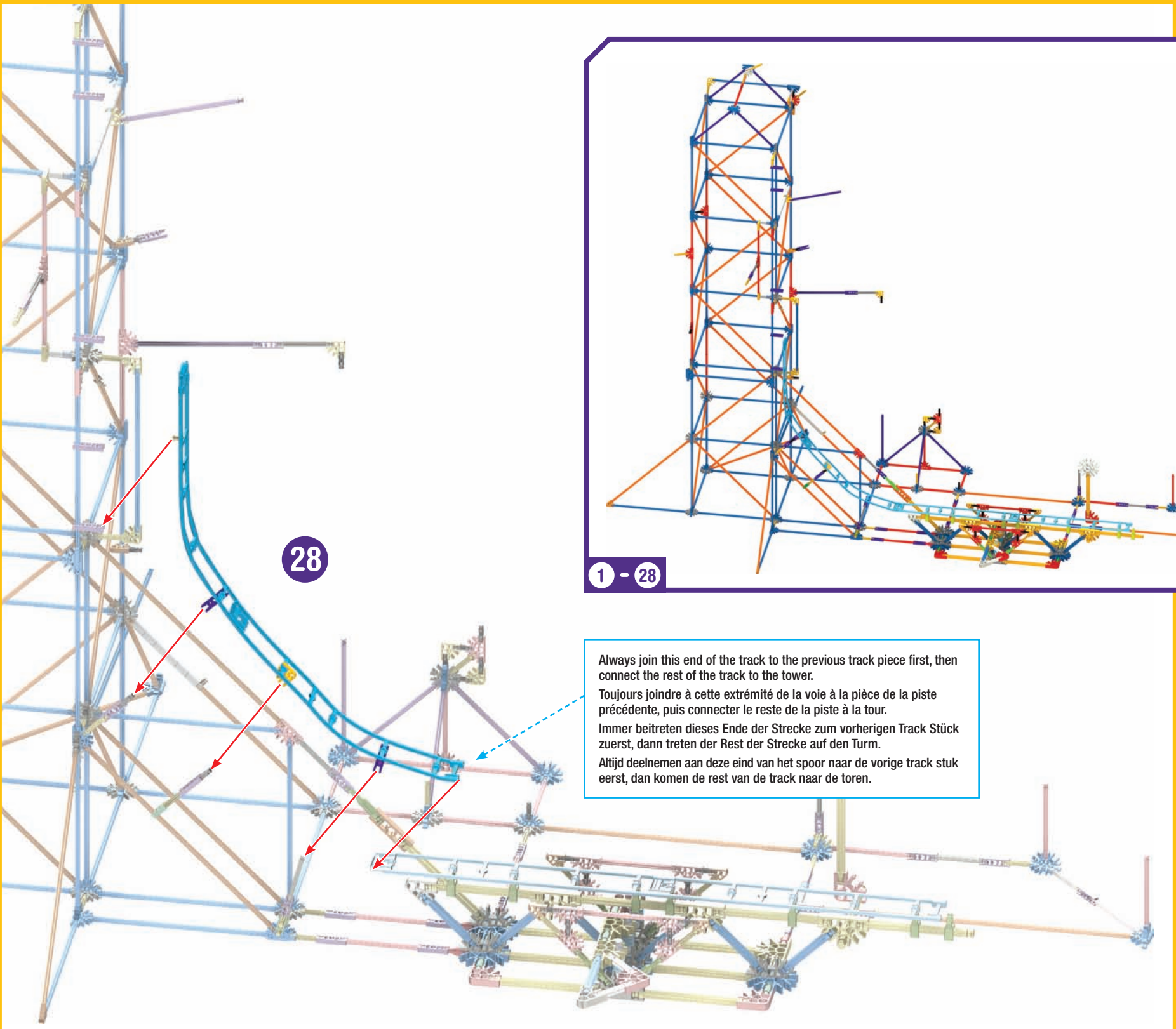

28

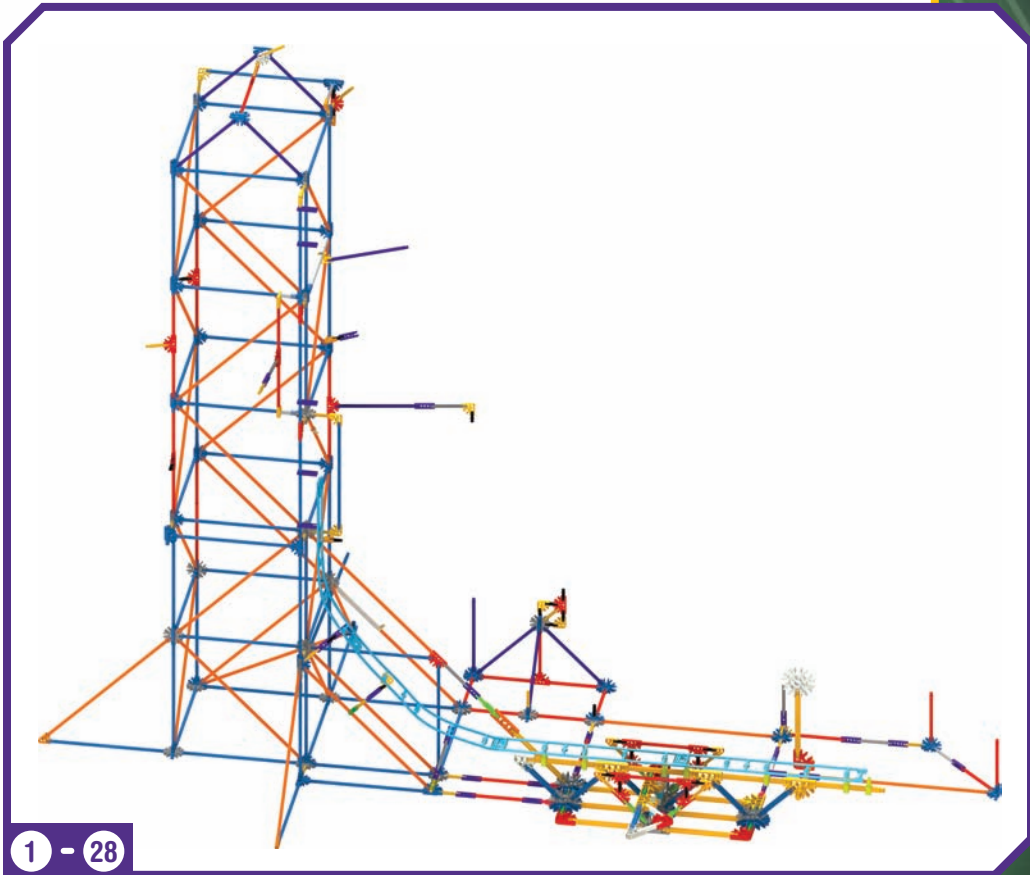

1 - 28

Always join this end of the track to the previous track piece first, then connect the rest of the track to the tower.

Toujours joindre à cette extrémité de la voie à la pièce de la piste précédente, puis connecter le reste de la piste à la tour.

Immer beitreten dieses Ende der Strecke zum vorherigen Track Stück zuerst, dann treten der Rest der Strecke auf den Turm.

Altijd deelnemen aan deze eind van het spoor naar de vorige track stuk eerst, dan komen de rest van de track naar de toren.

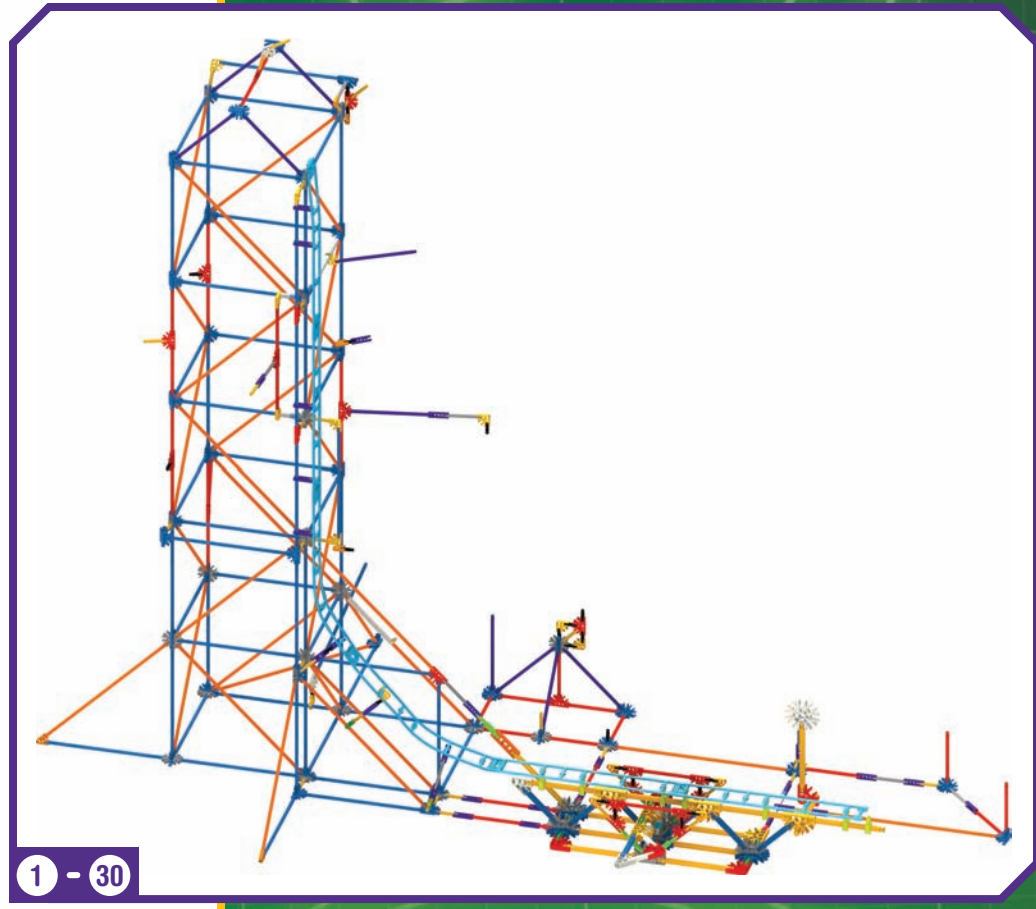
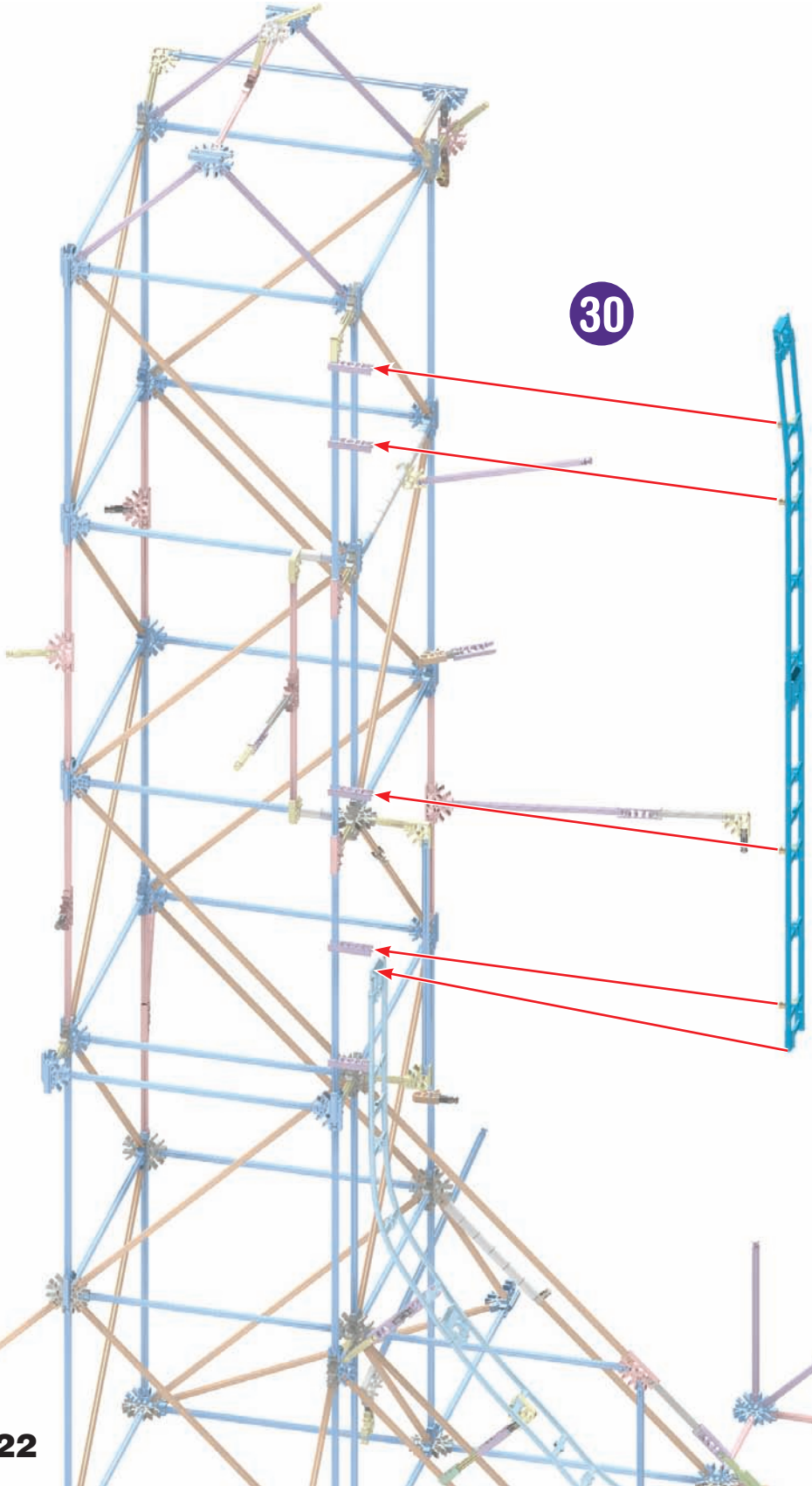
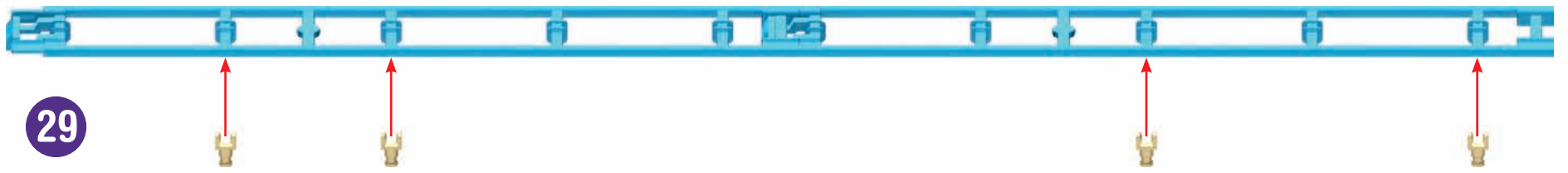

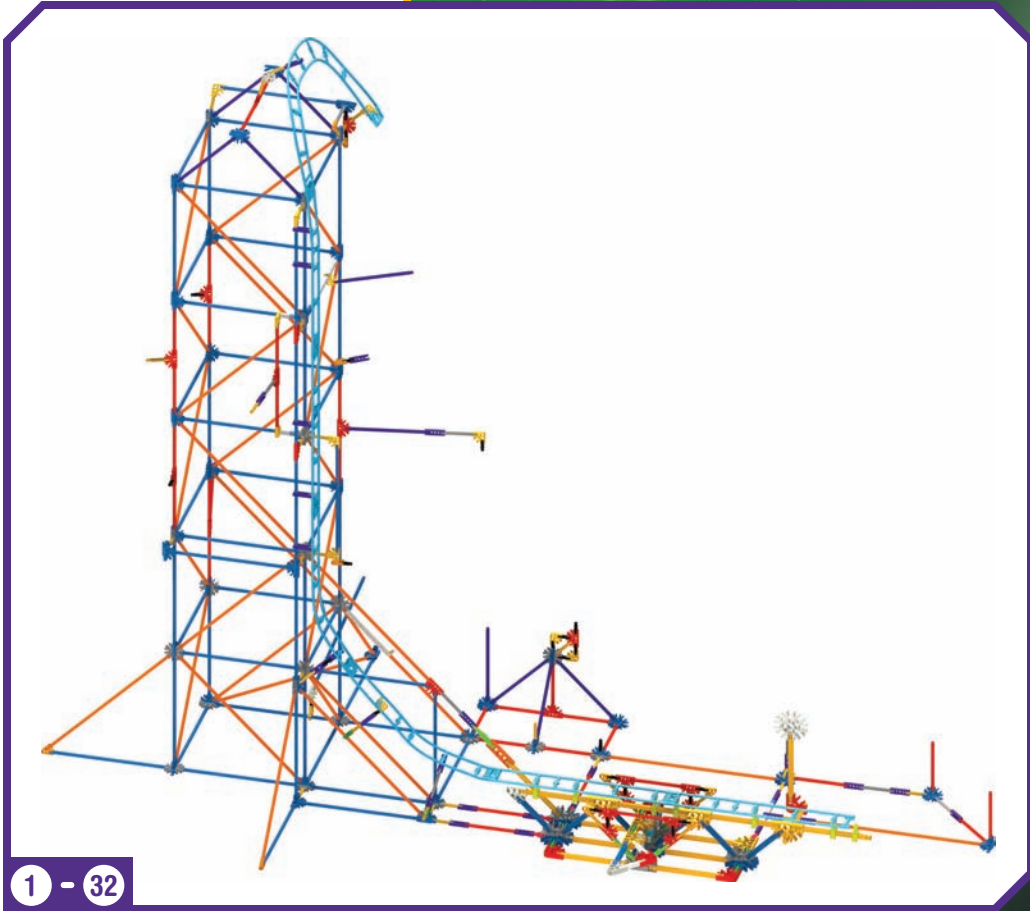
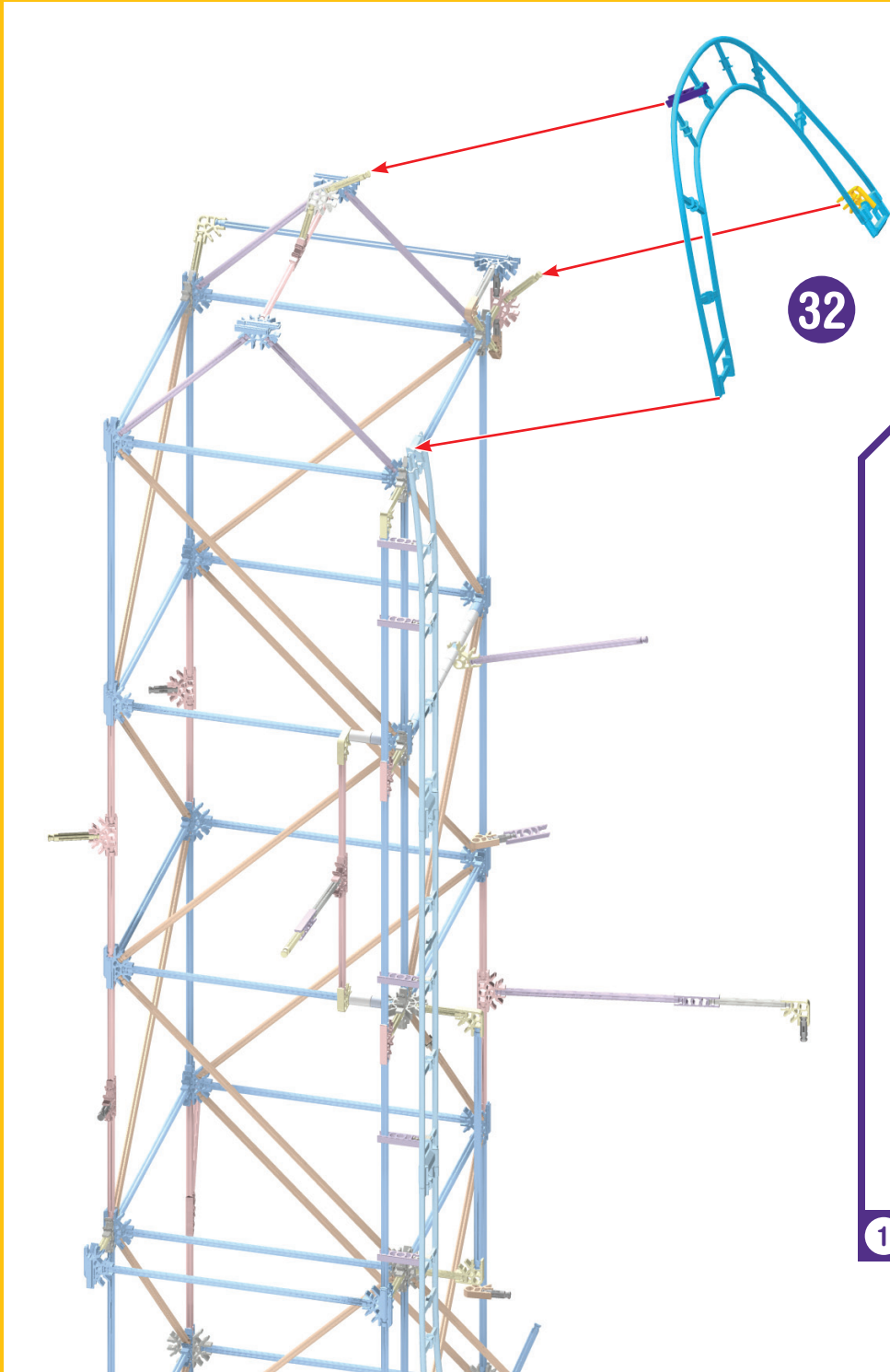
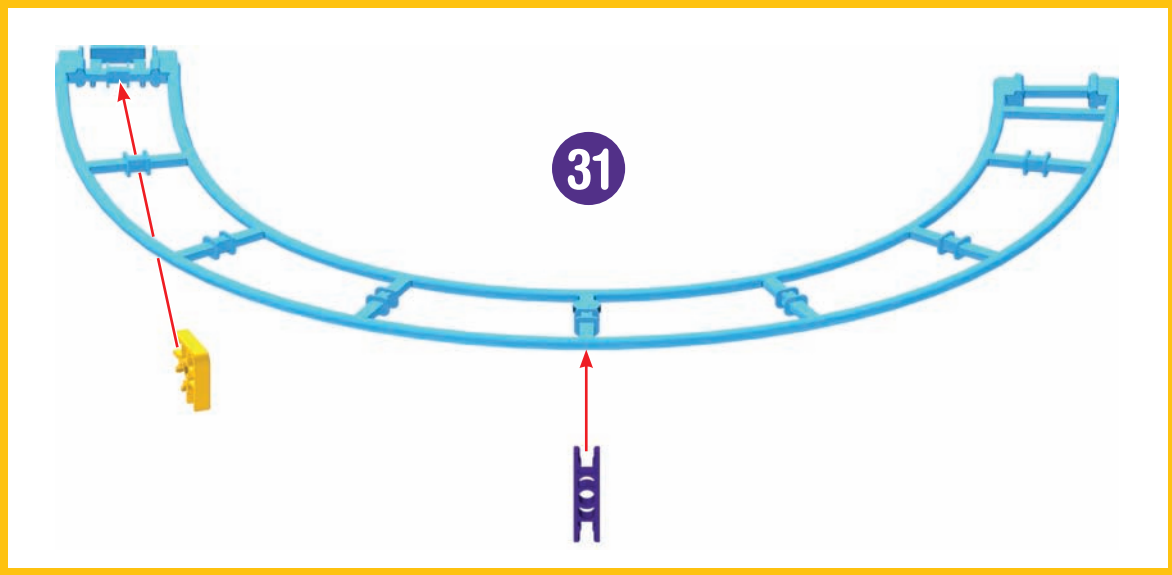

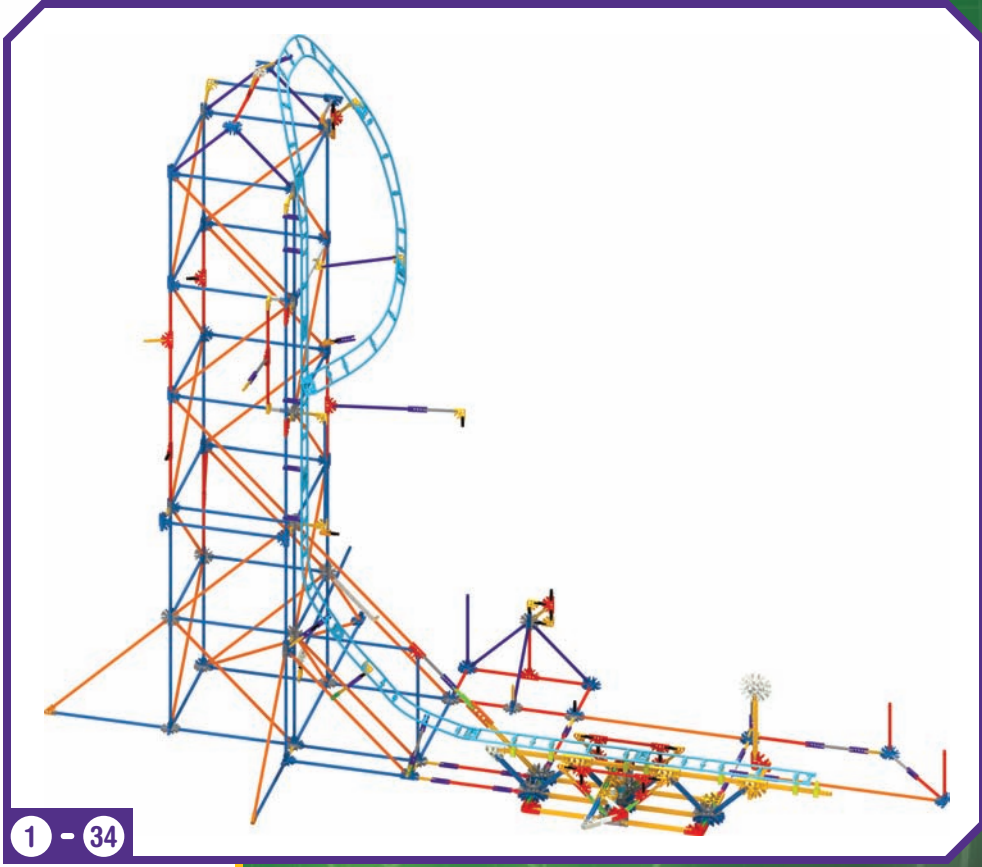
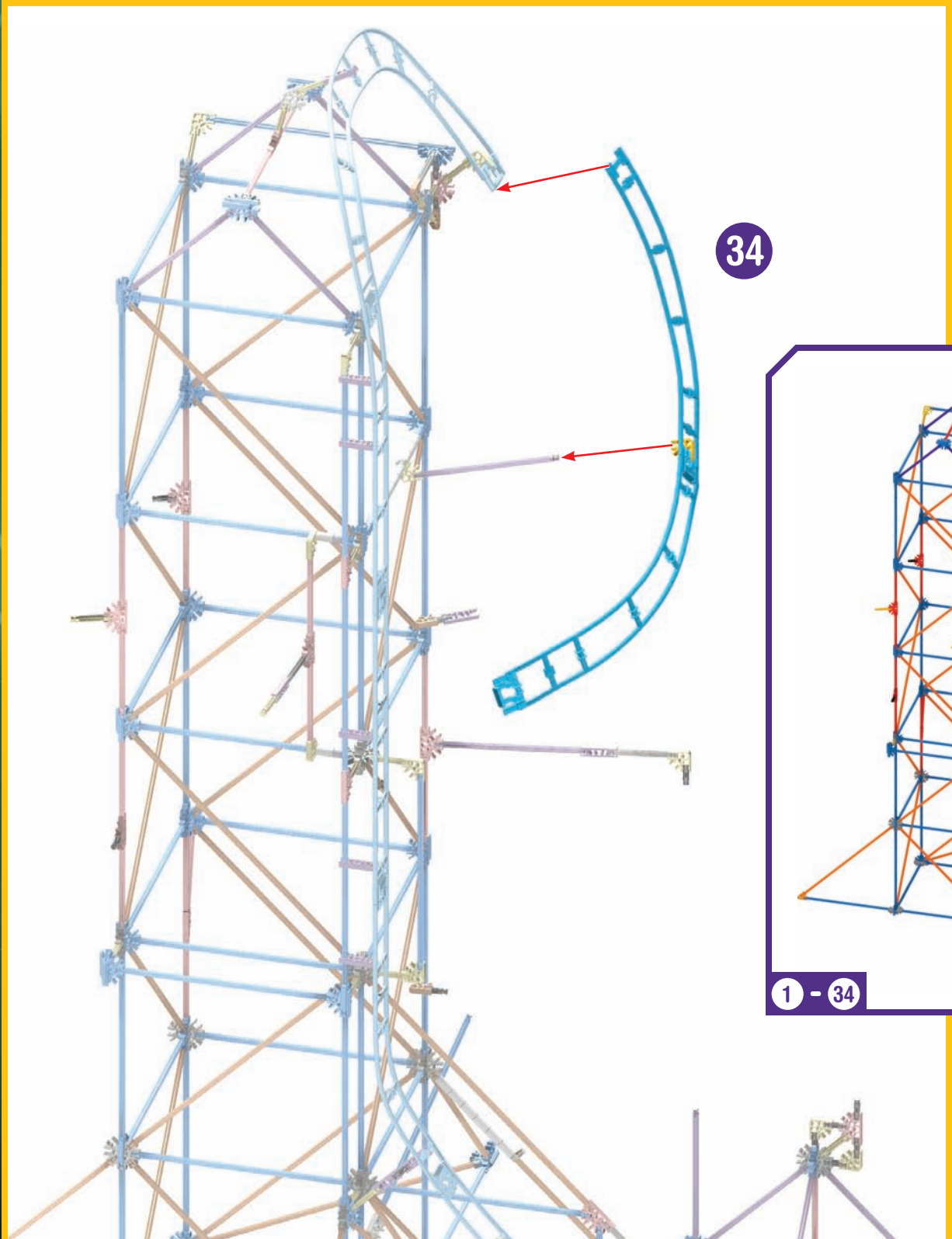
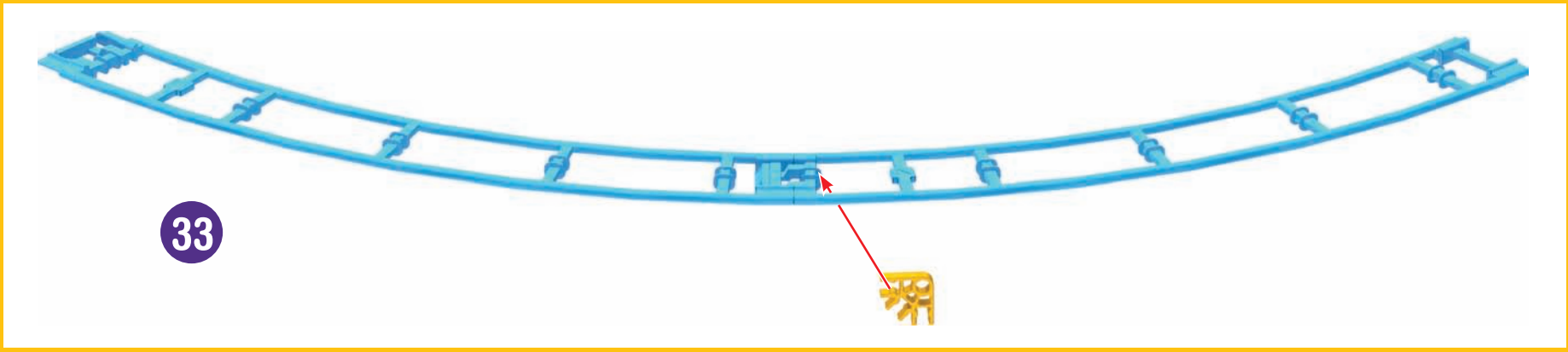

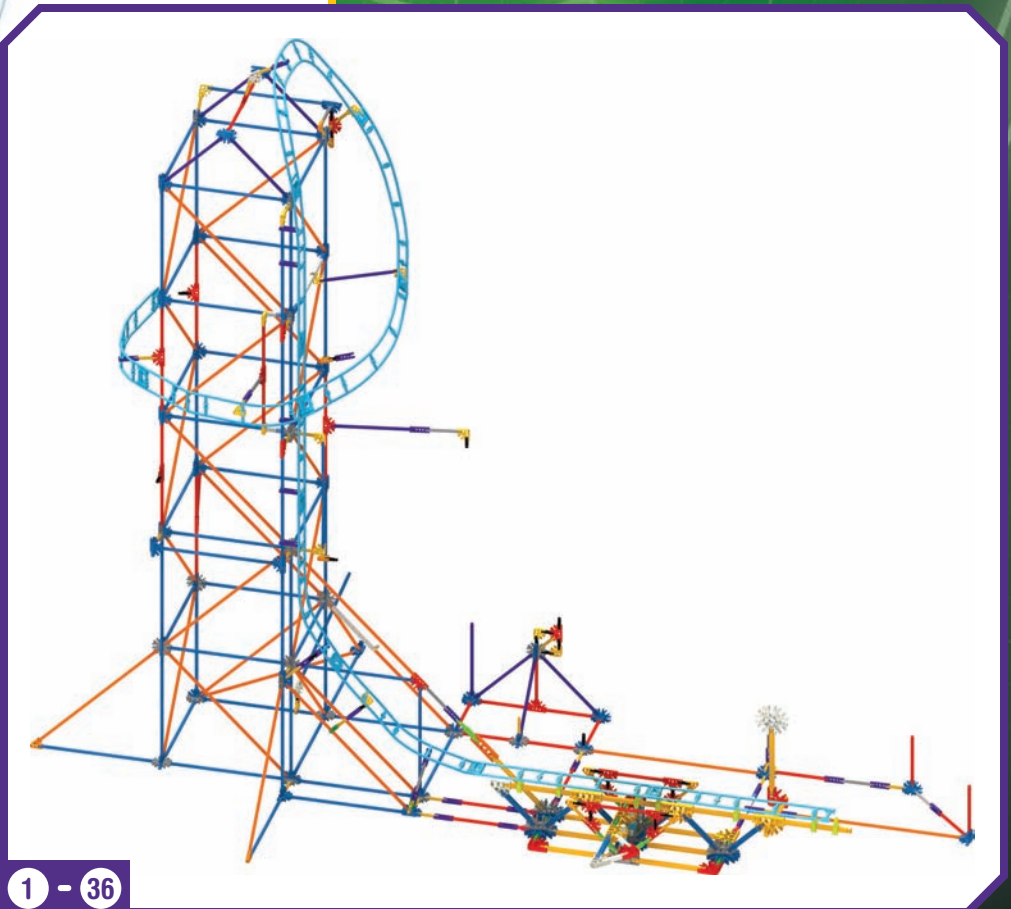
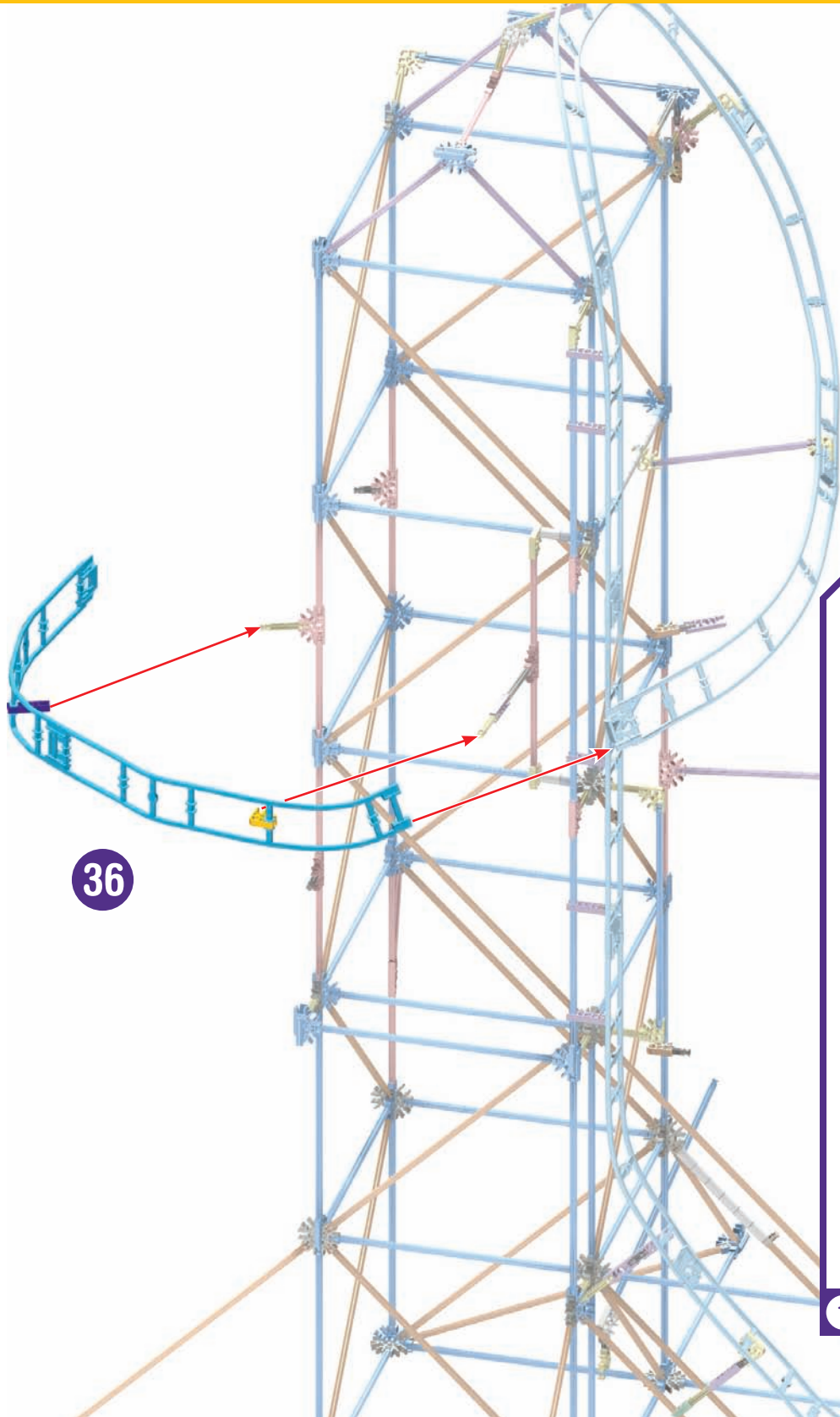
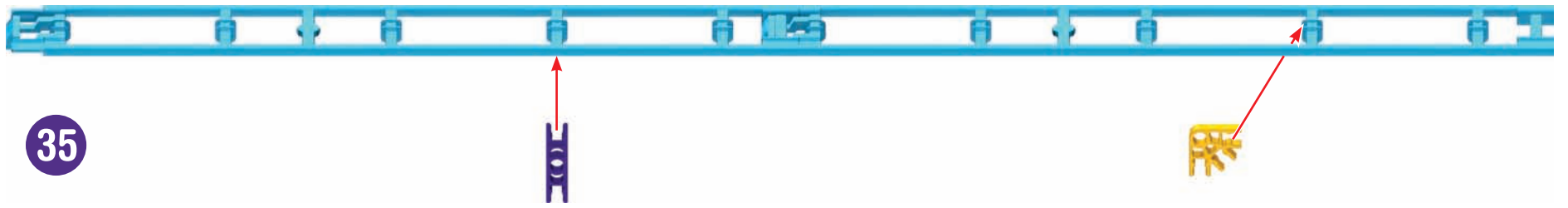

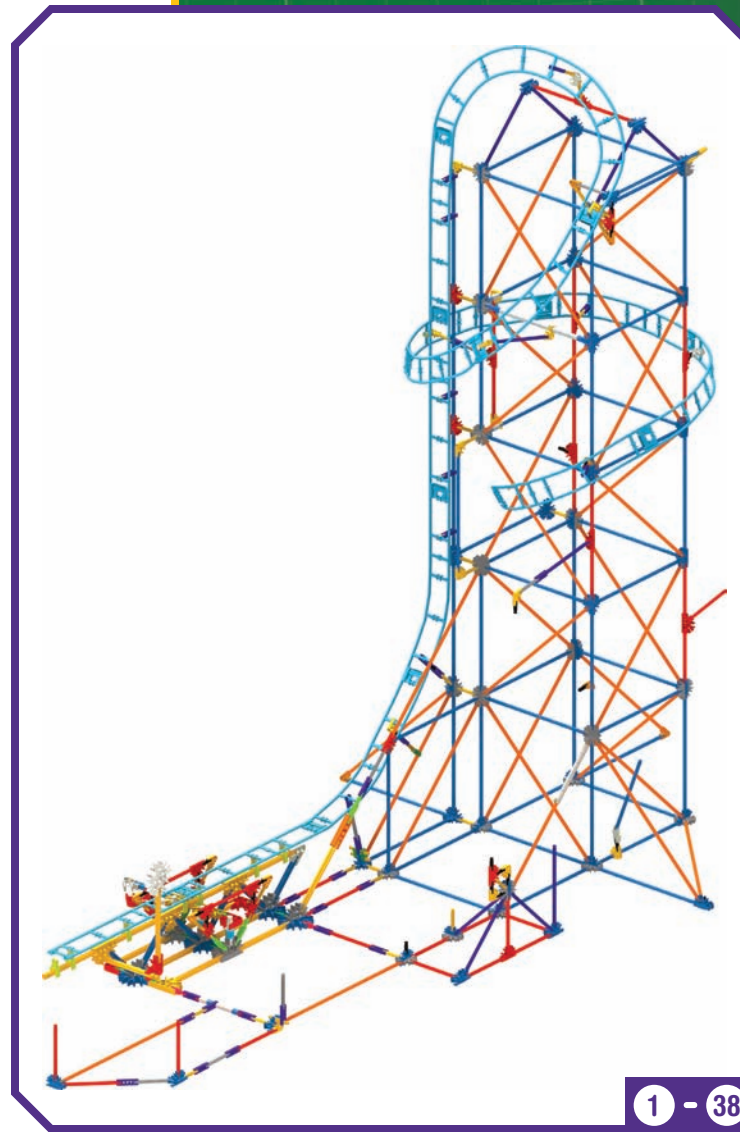
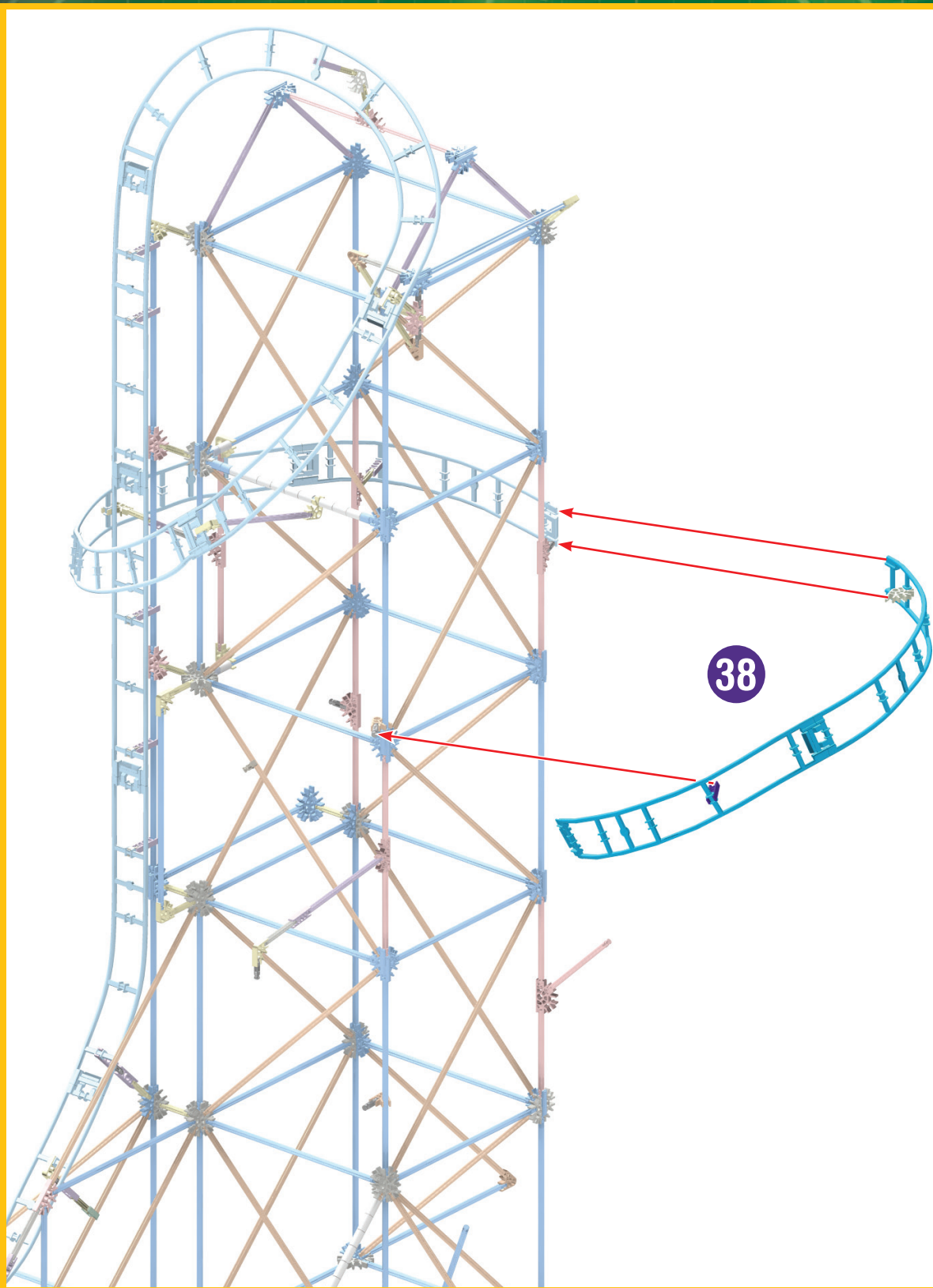
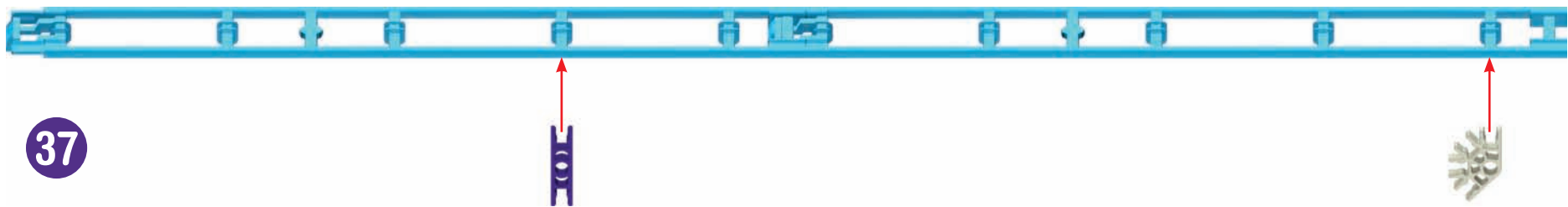

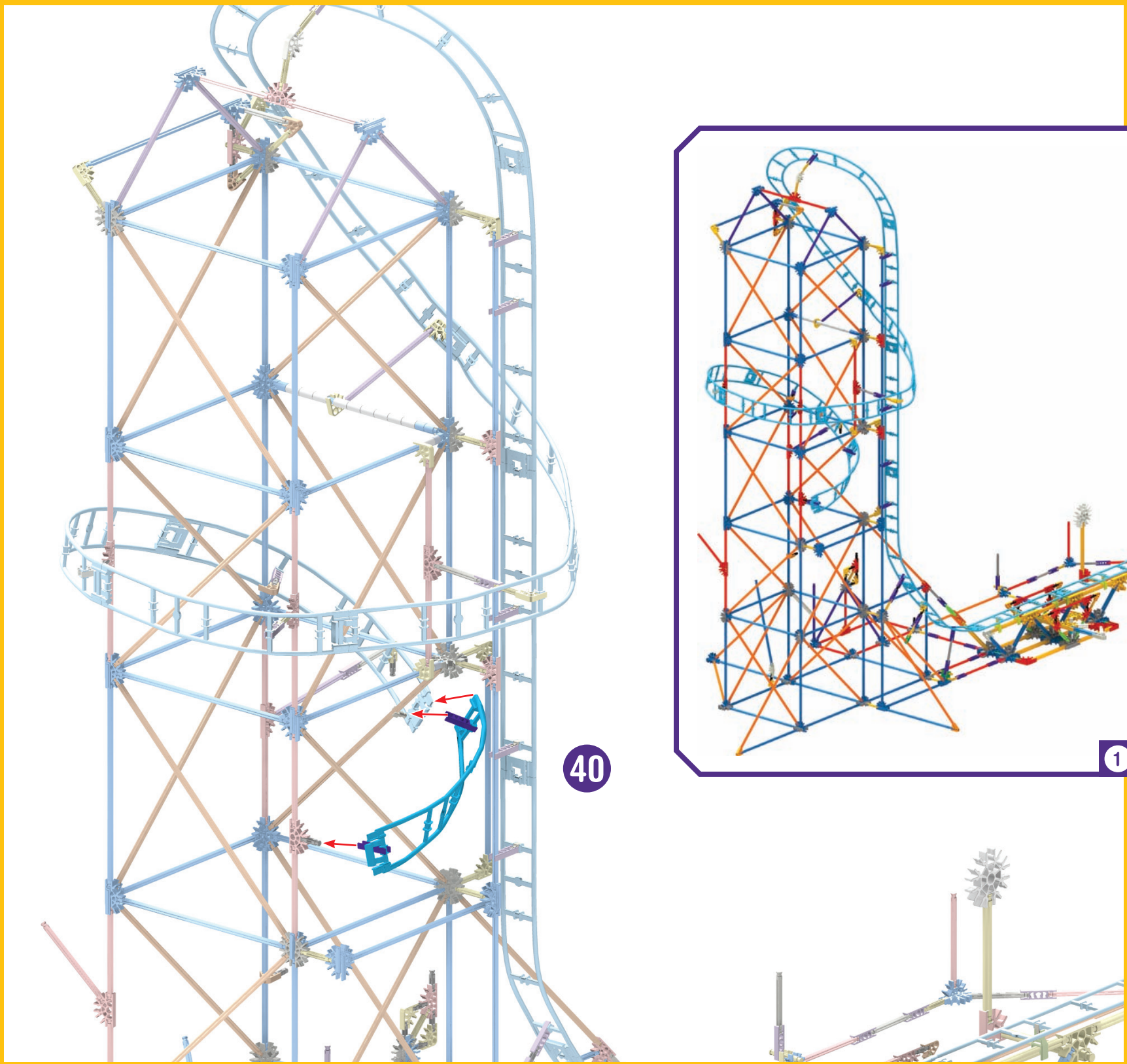
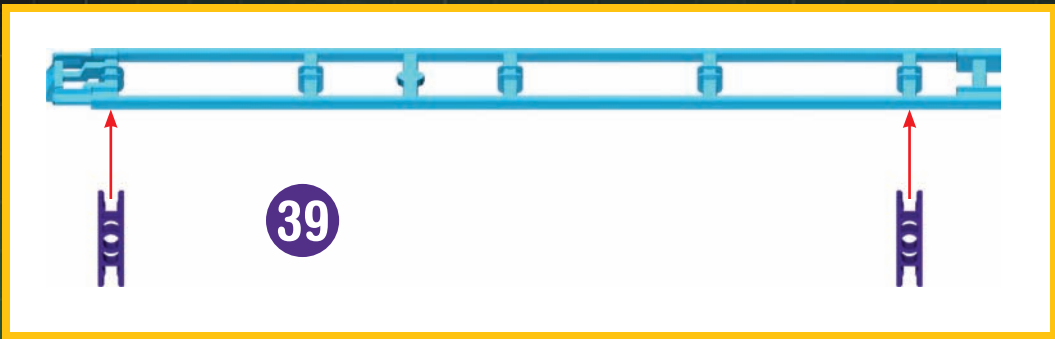

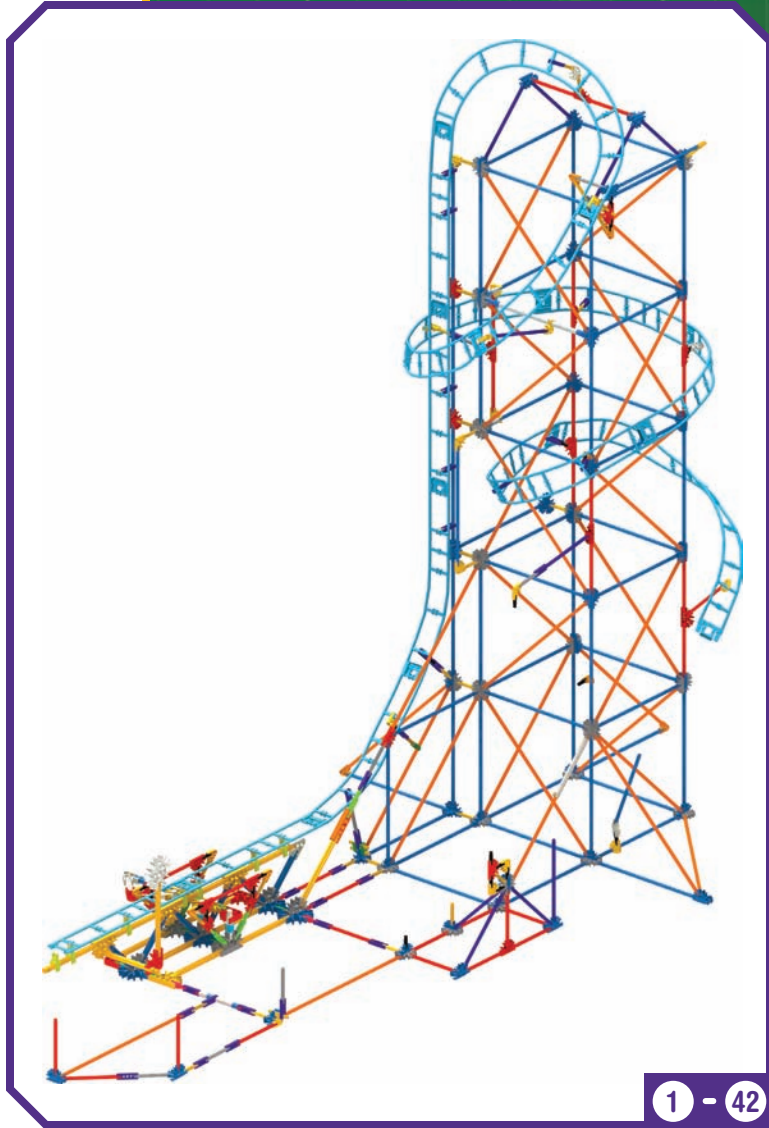
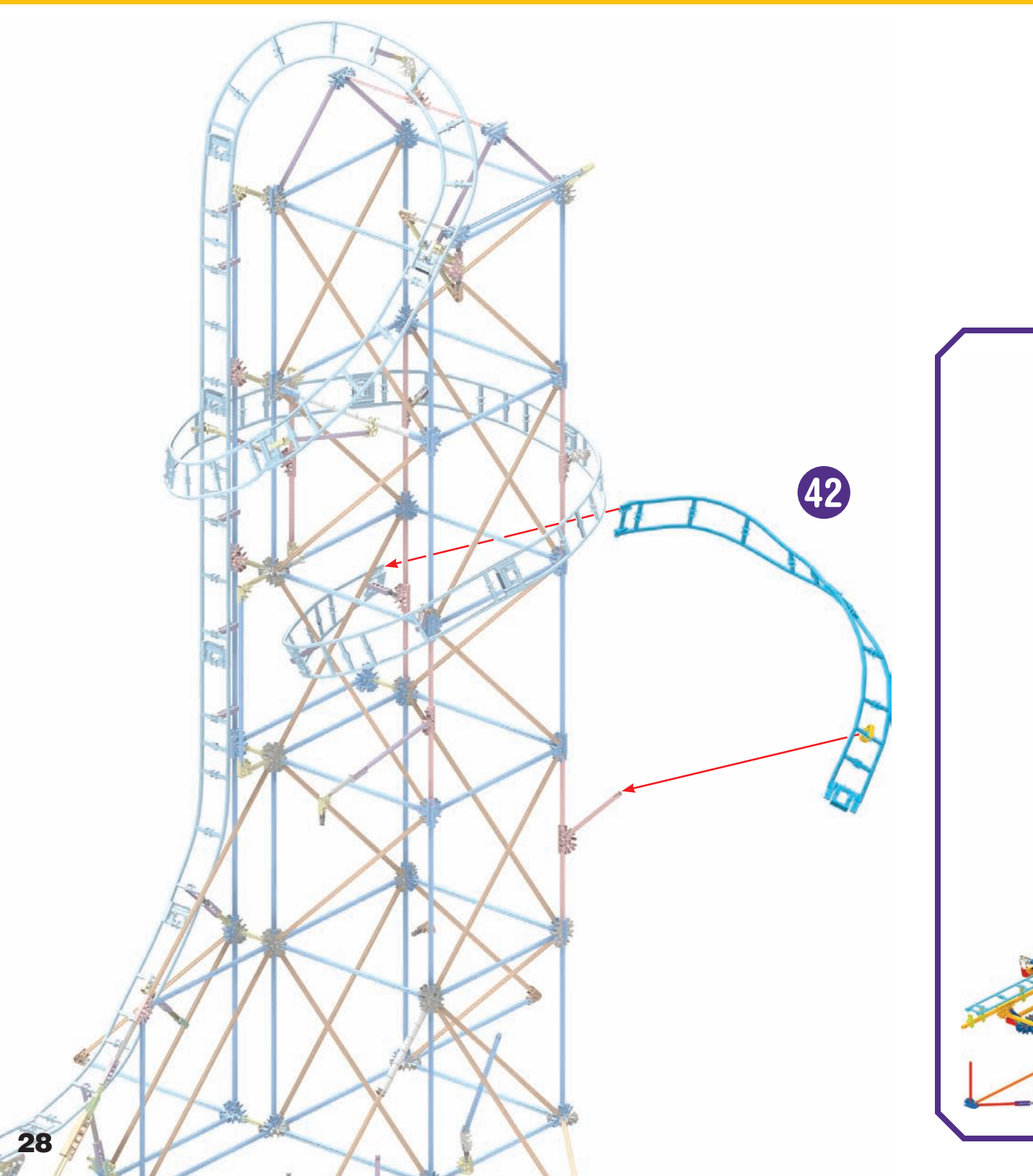

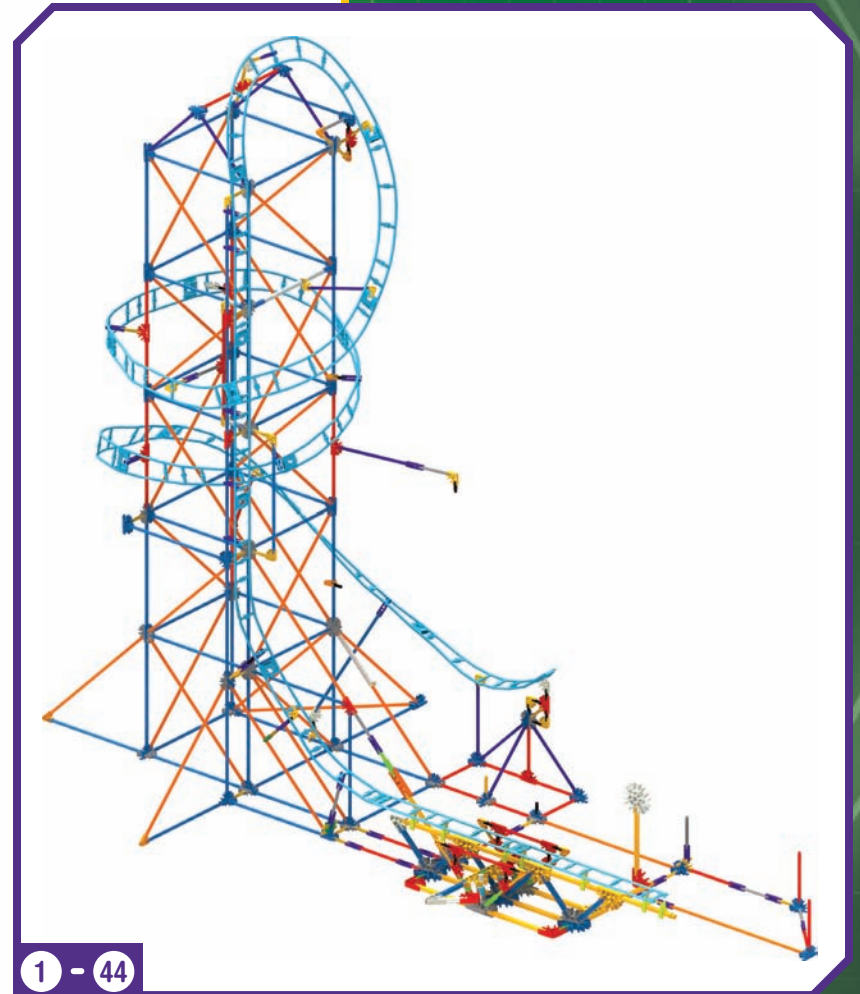
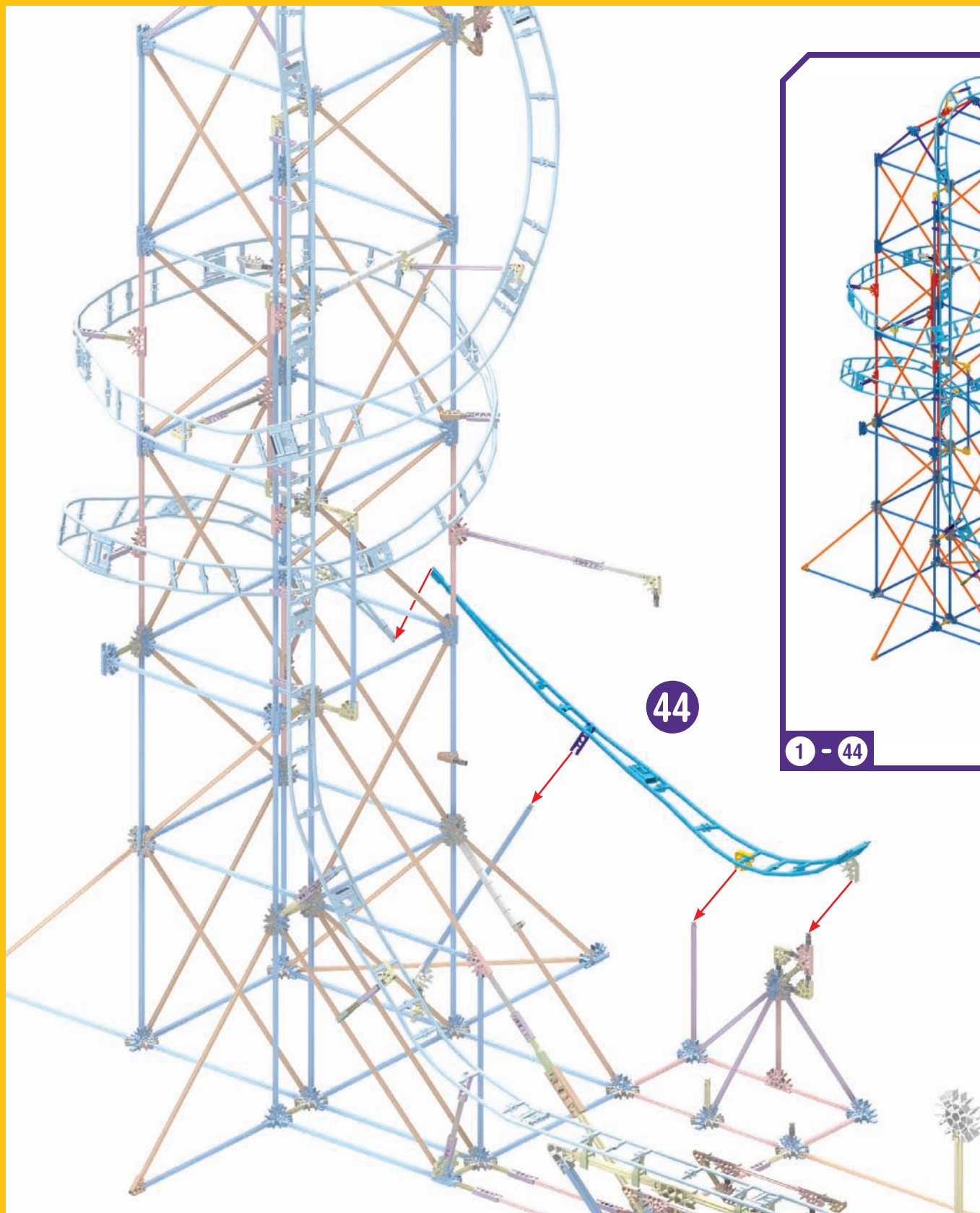
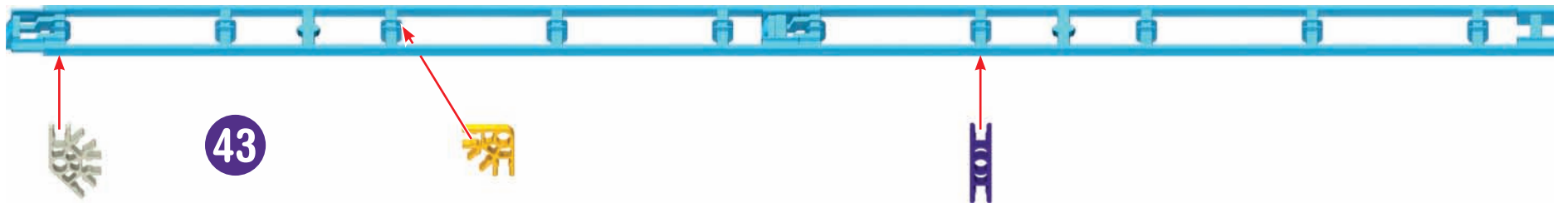



45

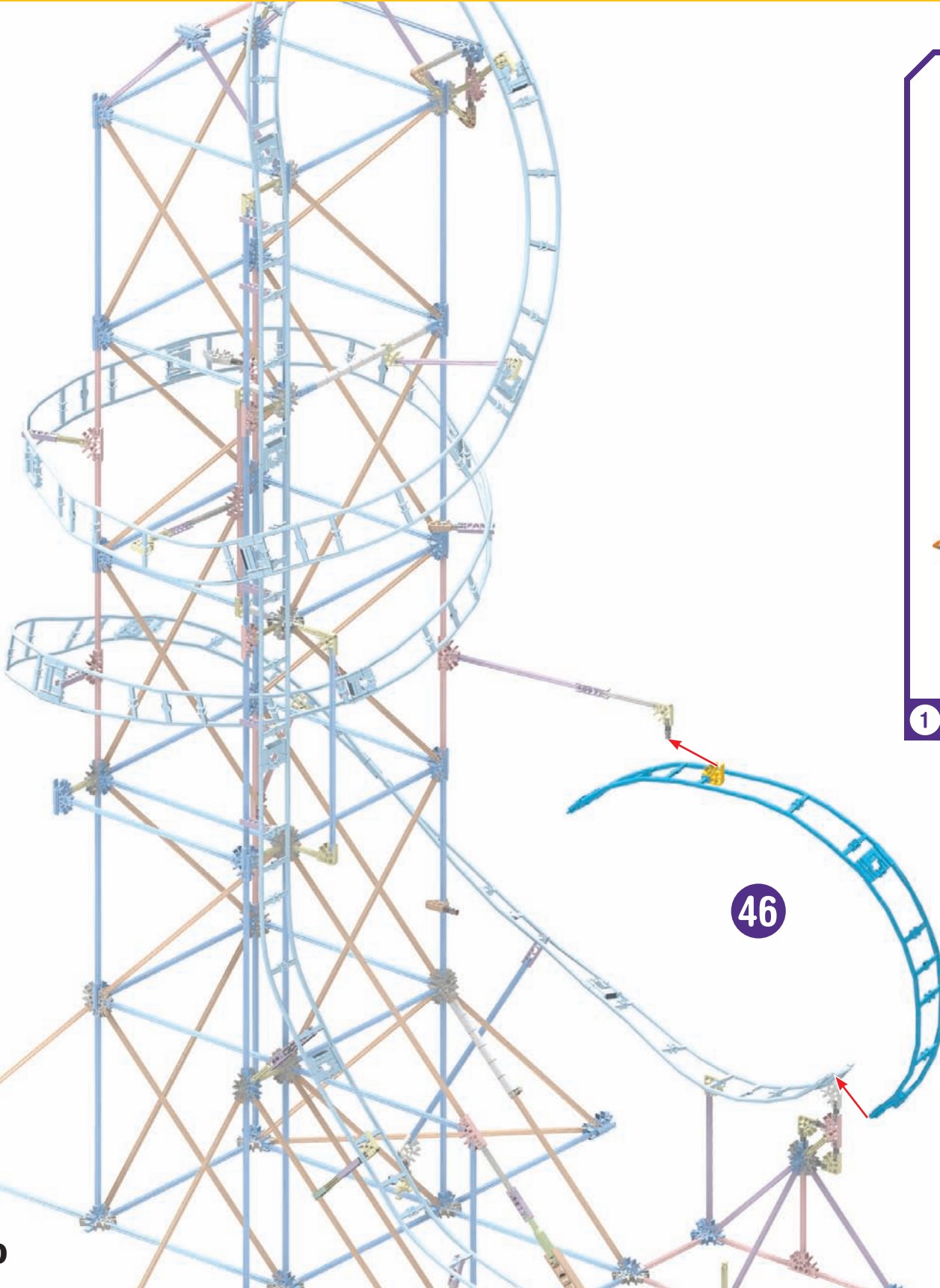

46

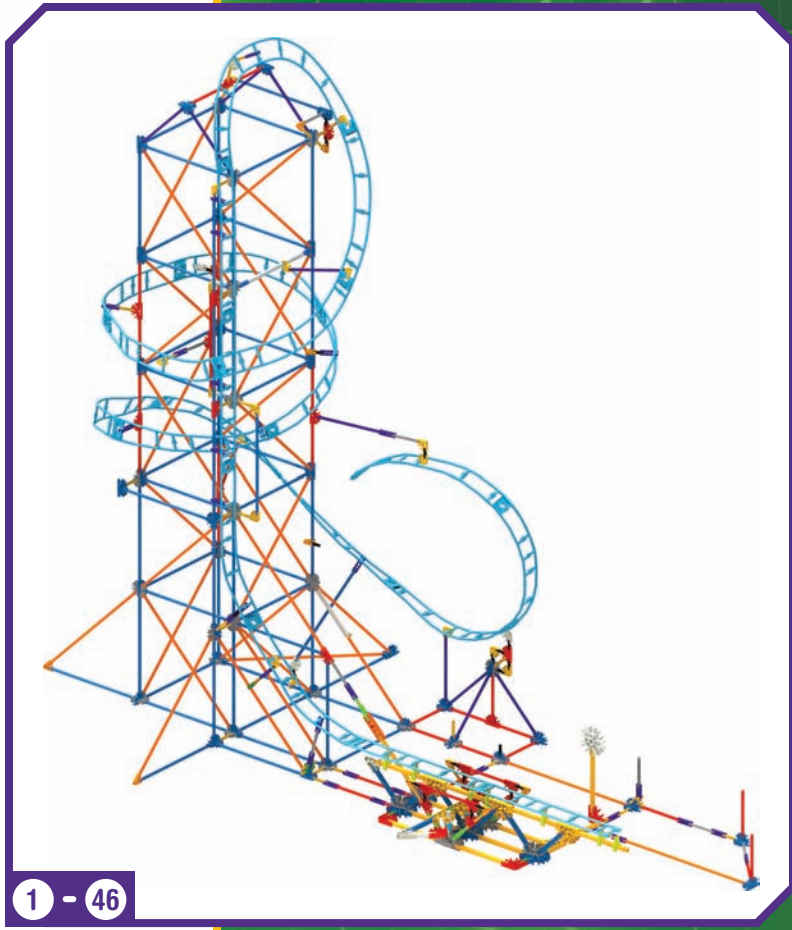

1 - 46

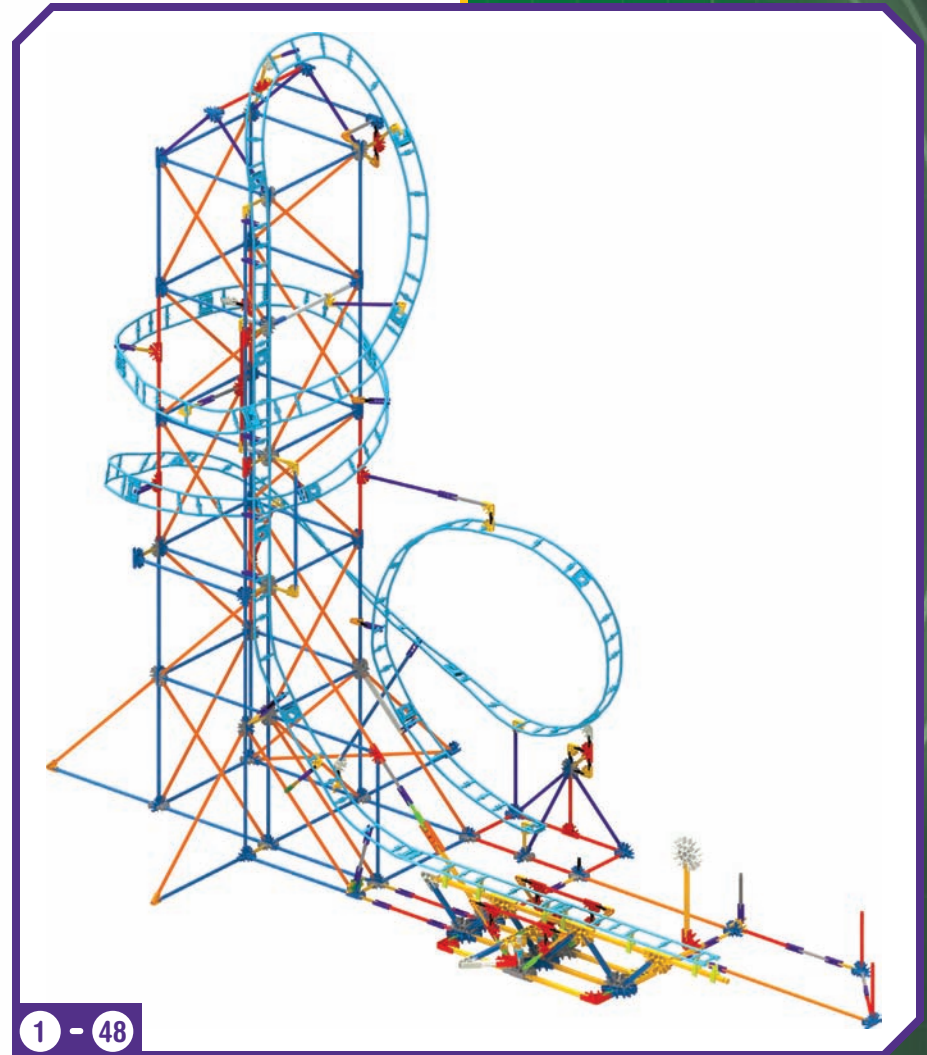
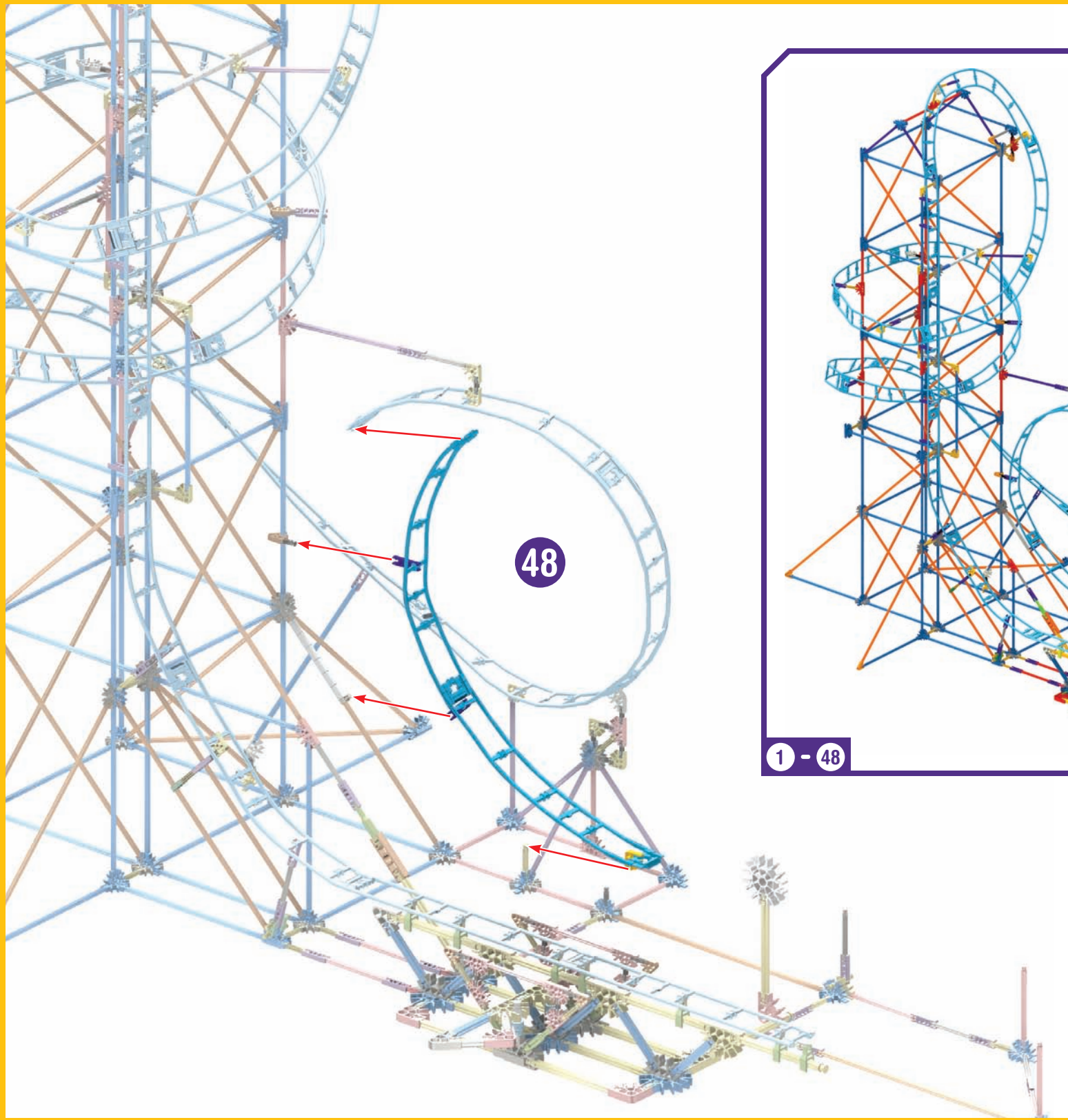
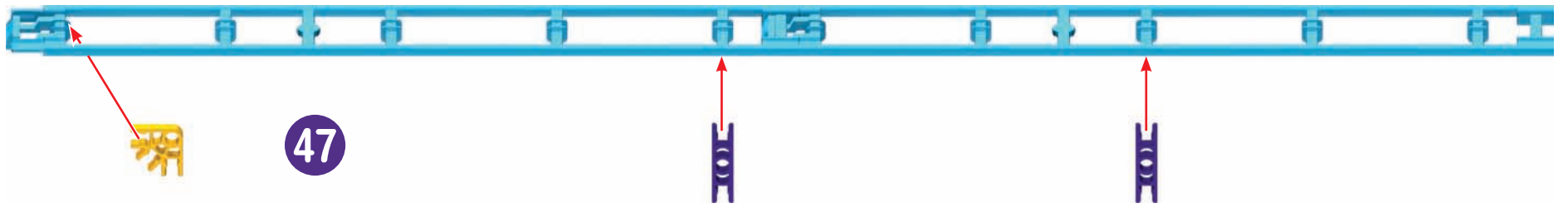



49

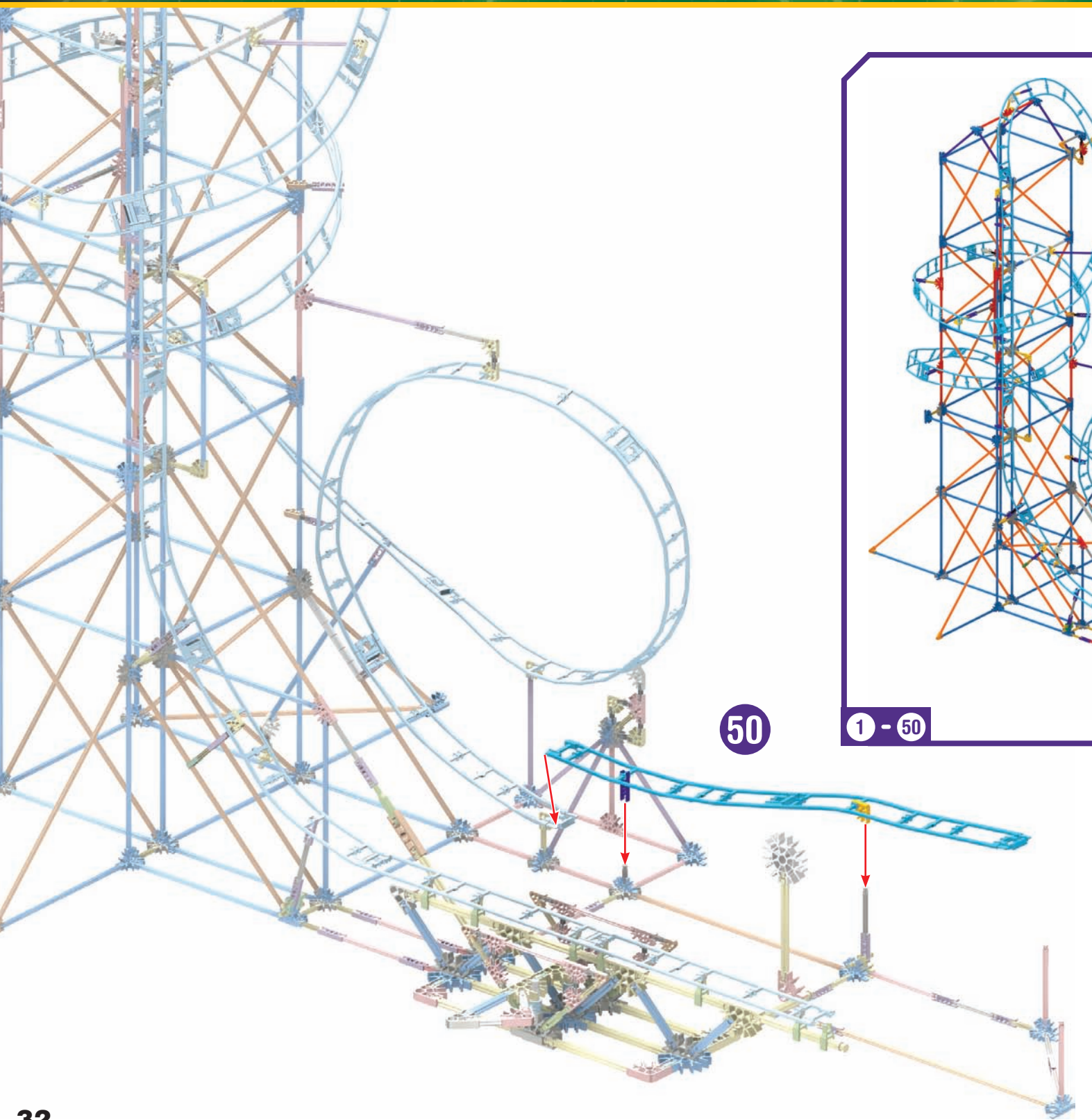

50

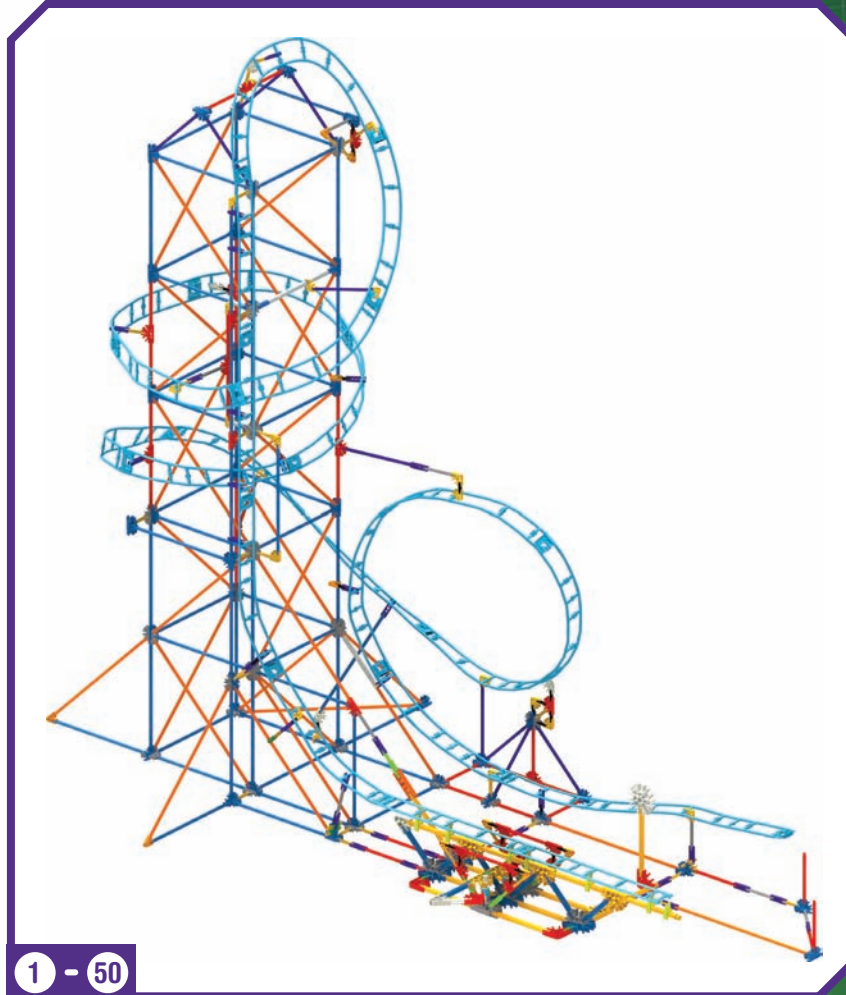

1 - 50

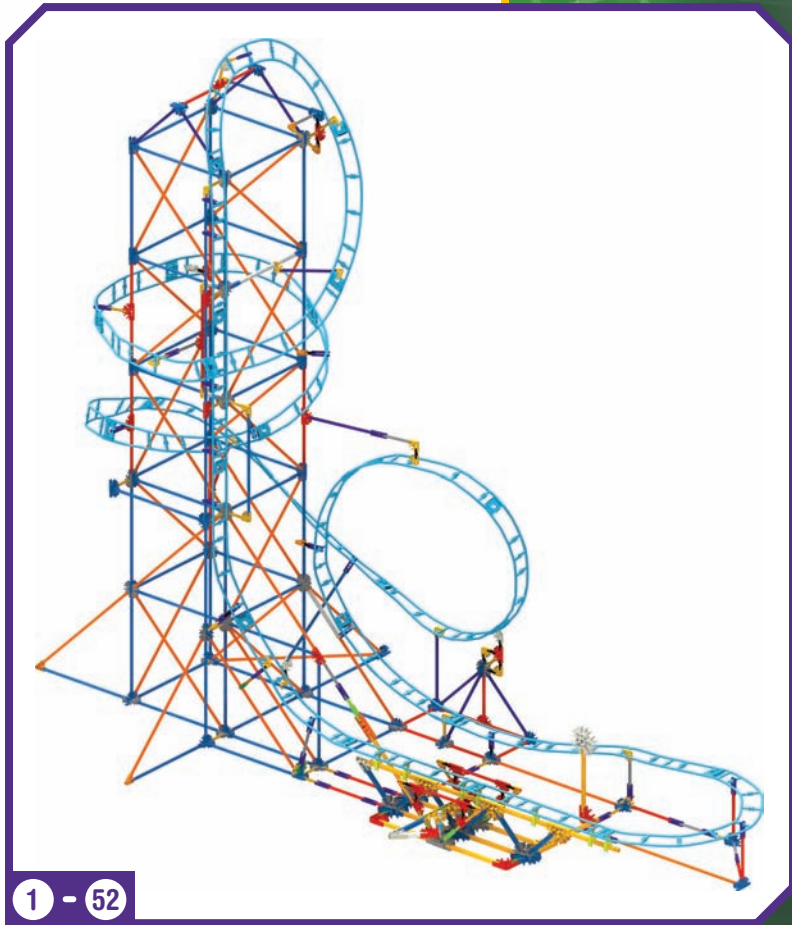
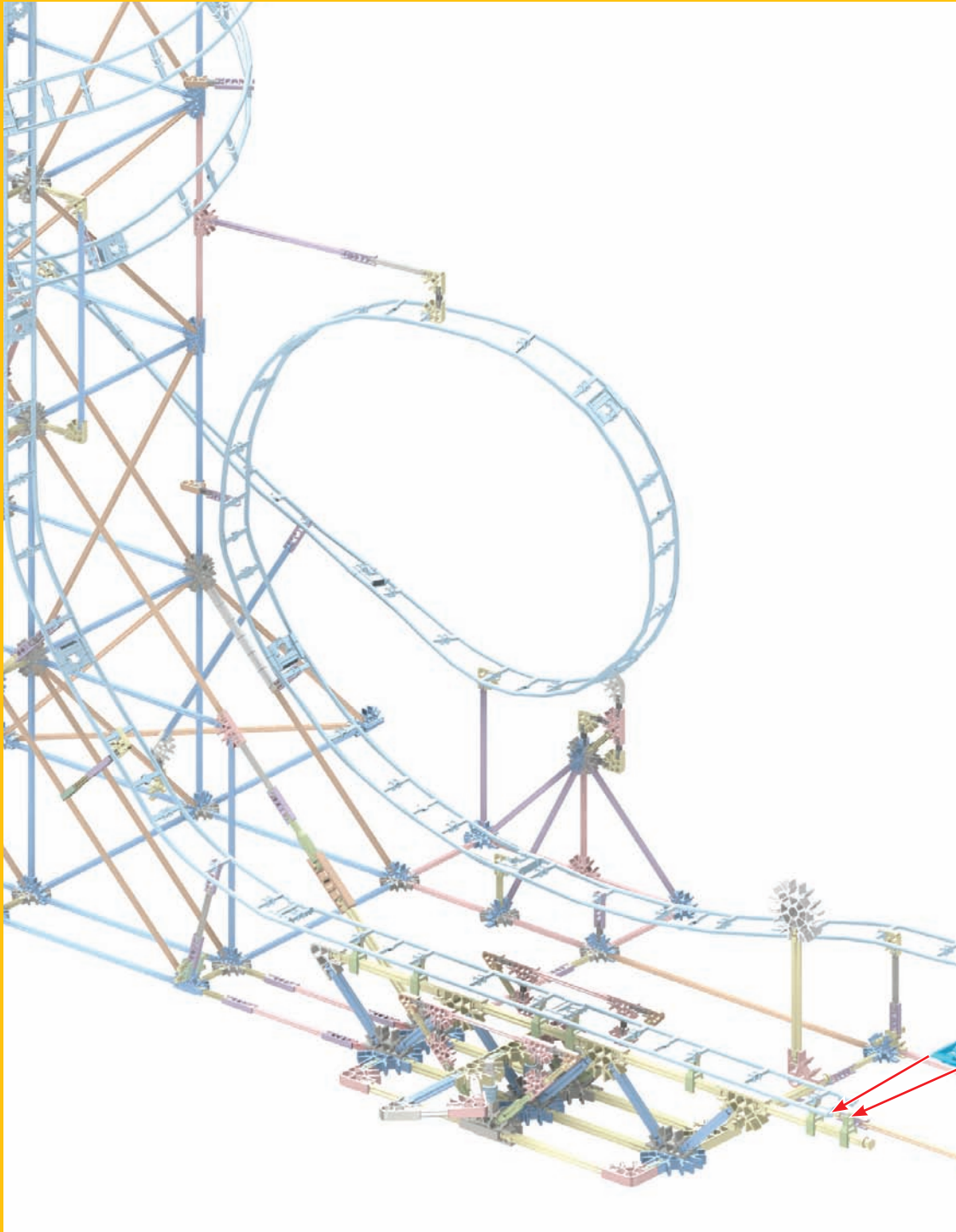
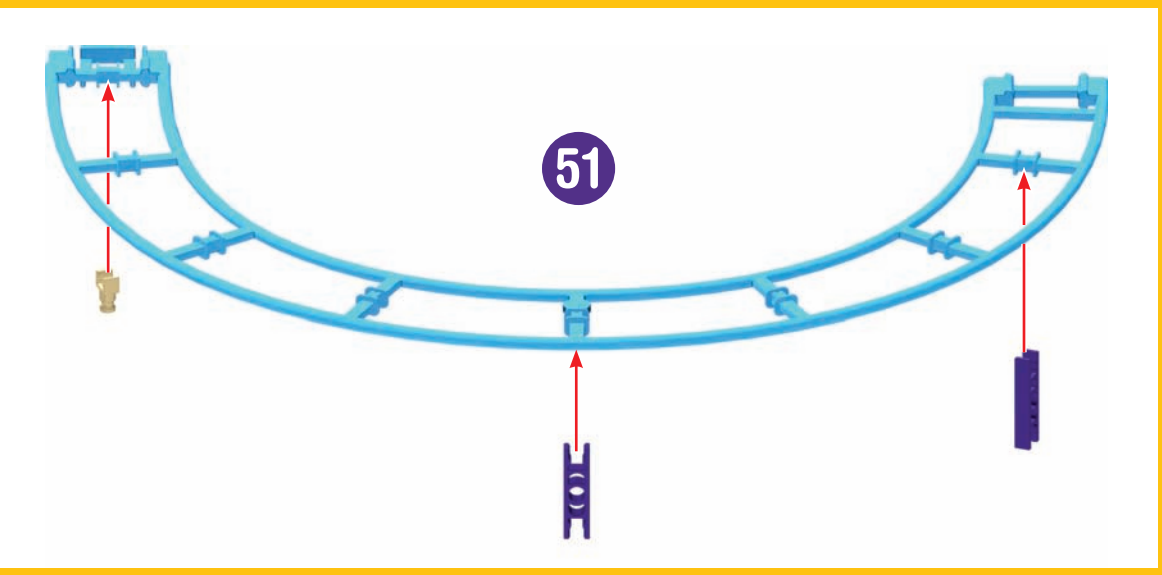

52

Slingshot Launcher
Lanceur de type fronde
Schleuder-
Startvorrichtung
Katapult-lanceerder

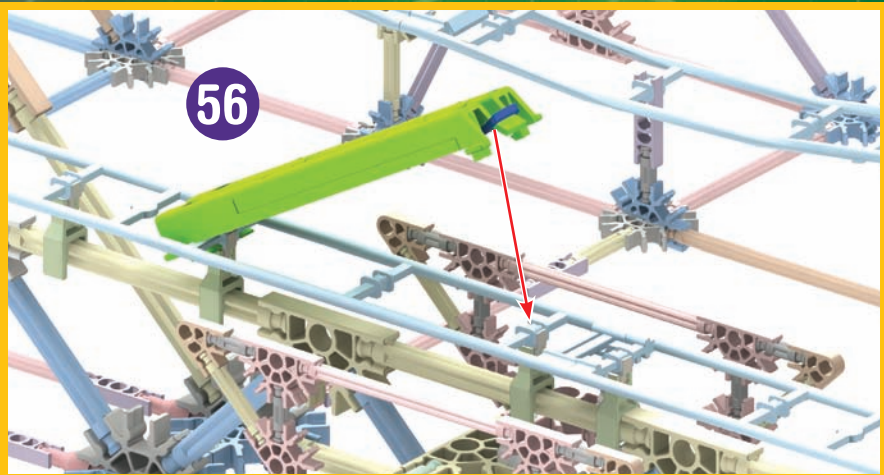

How to Launch Car **Wagen starten**
Lancement du wagon **De auto lanceren**

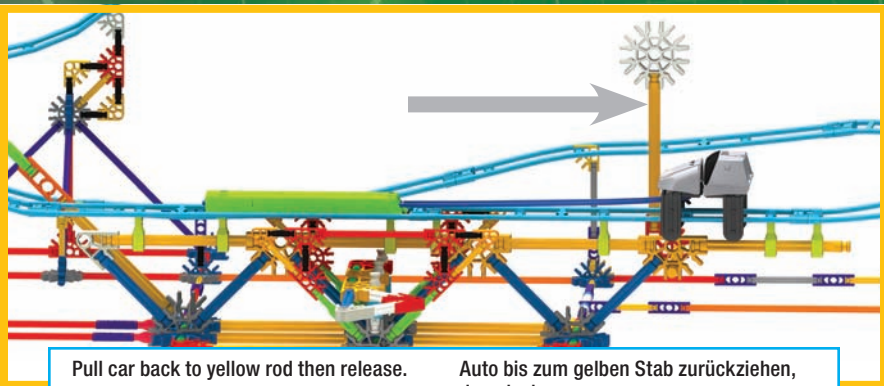

Pull car back to yellow rod then release.
 Tirez le wagon en arrière jusqu'à la tige
 jaune, puis relâchez-le.

Auto bis zum gelben Stab zurückziehen,
 dann loslassen.
 Trek de auto naar achteren tot aan de
 gele stang en laat los.

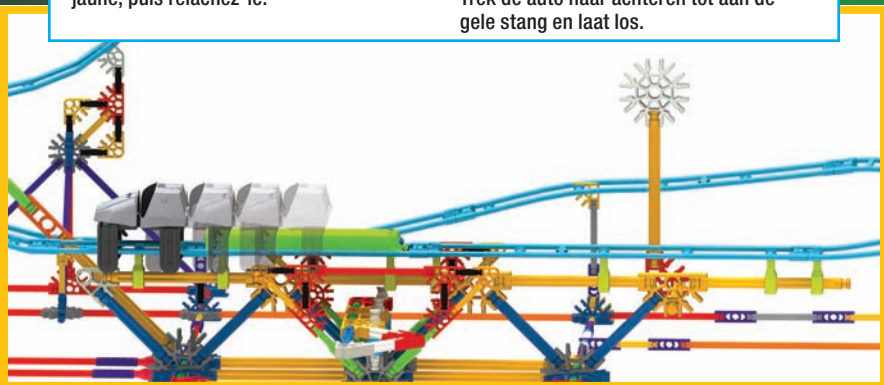

To attach the car, undo a piece of track and then thread the car wheels over the top side of the track. Then join the track pieces together. If the car gets stuck on the way down, make sure it is not hitting any K'NEX parts.

Pour fixer les voiture, défais un tronçon du circuit, puis fais passer les roues de la voiture par-dessus le côté supérieur du circuit. Assemble ensuite les tronçons du circuit. Si des voiture restent coincées au cours de la descente, vérifie que la voiture ne heurte pas des pièces K'NEX.

Die wagen werden eingehängt, indem ein schienenstück entfernt wird. Dann kannst du die räder des wagens an der oberseite der schienen einhängen. Die schienenstücke werden dann wieder miteinander verbunden. Falls die wagen bei der abfahrt stecken bleiben, überprüfe, ob der wagen gegen einzelne bauteile stößt.

Om de wagen vast te maken, maak een stuk spoor los en breng dan de wielen van de wagen aan over de bovenkant van het spoor. Maak vervolgens de spoorstukken aan mekaar vast. Wanneer wagens vastlopen tijdens de daling, verzeker je ervan dat de wagen tegen geen K'NEX onderdelen aanloopt.

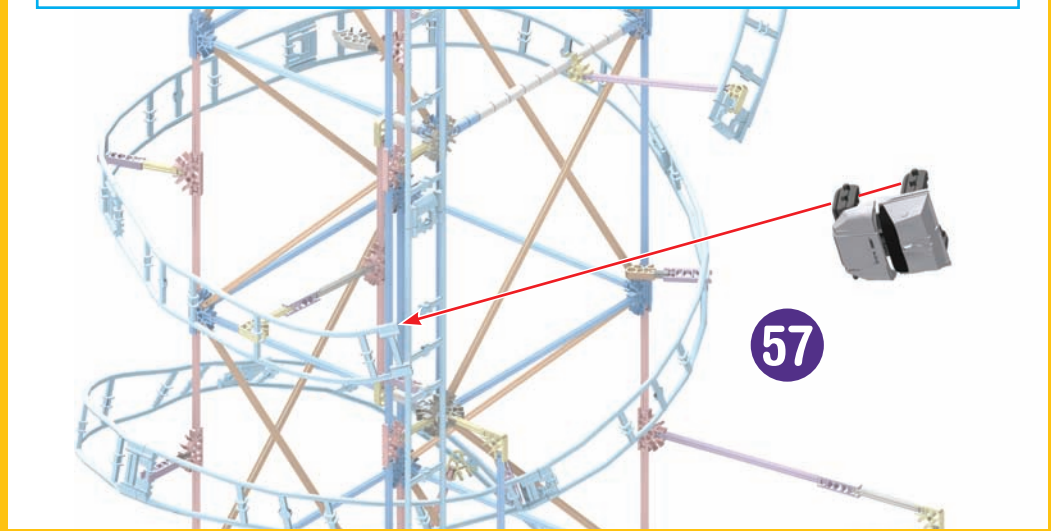

CROSSFIRE CHAOS
ROLLER COASTER
MONTAGNES
RUSSES DE CHAOS
DE FEU CROISÉ
CROSSFIRE CHAOS
ACHTERBAHN
CROSSFIRE CHAOS
ACHTBAAN

(**ES**) **Español**

(Página 2)

Guarde esta información importante para futuras referencias



ADVERTENCIA: PELIGRO DE ASFIXIA – Piezas pequeñas.

No para niños menores de 3 años.

PRECAUCIÓN: Mantén el cabello, los dedos, la cara y la ropa alejada de las piezas móviles.

PRECAUCIÓN: Las gomas pueden causar daños si se sueltan con fuerza, se rompen o se pierde su control. Al construir los modelos que se muestran en las instrucciones, sujetar bien la goma y no estirlarla demasiado. Las gomas deben usarse únicamente como se indica en las instrucciones. NO USAR GOMAS QUE ESTÉN DESGASTADAS NI ASGADAS.

PRECAUCIÓN: Mantenga las gomas elásticas alejadas de la cara y los ojos.

Básicos de Construcción

Empieza a construir

Para comenzar tu modelo, busca el 1 y sigue los números. Cada pieza tiene su propia forma y color. Simplemente mira los dibujos, busca las piezas correspondientes en tu juego y después conéctalas. Mientras construyes, trata de colocar tu modelo en la misma dirección que se muestra en las instrucciones. Los colores desteñidos muestran que esta sección ya está construida. Conecta las nuevas secciones en los lugares señalados por las flechas. Las nuevas piezas que agregues estarán en colores vivos.

Conectores

Hay conectores azules y plateados con ranuras largas especiales. Se enganchan deslizándose como ves en los dibujos. Conecta estas piezas empujándolas hasta que oigas “clic”.

Espaciadores

Hay lugares en tu modelo donde tendrás que agregar espaciadores azules y plateados. Cerciórate de usar el color correcto y cuéntalos con cuidado.

(Página 4)

Lista de Piezas - Antes de empezar con la construcción, asegúrate de comparar las piezas en tu conjunto con la lista de las piezas aquí. Si faltan algunas, llámanos o escribenos siguiendo las instrucciones en la página trasera. Estamos aquí para ayudarte.

(Página 20)

Empuja los conectores hacia adentro hasta que oigas un “clic”.

Al construir, conecta siempre la pista de lado superior a lado superior.

(Página 21)

Siempre unirse a este extremo de la pista a la pieza primera pista anterior, a continuación, conecte el resto de la pista a la torre.

(Página 34)

Slingshot Launcher!

Cómo poner en marcha de coches

Tire coche de vuelta a la barra amarilla y luego suelte.

Para sujetar los coche, desarma una pieza de la pista y entonces ensarta las ruedas del coche sobre el lado superior de la pista. Luego, junta las piezas de la pista. S i los coches quedan atascados mientras van hacia abajo, asegúrate de que el coche no esté golpeando ninguna de las piezas K’NEX.

(**IT**) **Italiano**

(Pagina 2)

Conservare queste importanti informazioni per riferimento futuro



AVVISO: PERICOLO DI SOFFOCARE – Pezzi piccoli.

Non adatto per bambini sotto 3 anni.

ATTENZIONE: Tenere i capelli, le dita, il viso e i vestiti lontano da tutte le parti in movimento.

ATTENZIONE: Elastici può causare lesioni da snap-back, rottura, o perdita di controllo. Durante il montaggio dei modelli indicati nelle istruzioni, tenere ben elastico, e non tirare troppo. Utilizzare Elastici solo come indicato in queste istruzioni. NON USARE SFILACCIATI O STRAPPATI ELASTICI.

ATTENZIONE: Mantenga gli elastici a partire dal fronte e dagli occhi.

Istruzioni di base per costruire con K’NEX Comincia a costruire

Per iniziare il modelo, cerca il numero 1 e segui i numeri. Ogni pezzo ha una sua forma e un suo colore. Guarda la figura, trova i pezzi corrispondenti nel set e mettili insieme. Cerca di tenere il modelo nella stessa direzione della figura e in tal modo sarà più semplice attaccare i pezzi nei posti giusti. I colori spenti ti dicono che questa sezione è già stata costruita. Dovrai collegare la nuova sezione al punto indicato dalla punta della freccia.

Connettori

È molto importante posizionare i connettori blu e argento in una specifica direzione. Presta molta attenzione alle istruzioni e posiziona i connettori orizzontalmente o verticalmente proprio come illustrato. Spingi con forza fino ad udire un clic.

Spaziatori

Ci sono punti nel tuo modelo a cui dovrai aggiungere spaziatori blu e argento. Accertati si contarli attentamente.

(Pagina 4)

Elenco delle parti - Prima di cominciare a costruire, accertati di confrontare le parti che sono nel tuo set con l’elenco delle parti qui. Se ne manca una chiamaci o scrivici usando le informazioni che sono nella retrocopertina. Noi siamo qui per aiutarti!

(Pagina 20)

Premi i connettori saldamente fino a che si fissano con uno scatto.

Collega sempre la rotaia parte superiore a parte superiore in tutta la costruzione.

(Pagina 21)

Sempre partecipare a questo fine della traccia per traccia del pezzo precedente, poi collegare il resto della pista alla torre.

(Pagina 34)

Slingshot Launcher!

Come avviare Car

Tirare auto torna a stelo giallo e poi rilasciarlo.

Per collegare le carrozza, stacca un pezzo di rotaia e quindi infila le ruote della carrozza sulla parte superiore della rotaia. Quindi unisci i pezzi della rotaia. Se le carrozze si arrestano durante la discesa, Controlla che la carrozza non abbia colpito qualche altra parte K’NEX.

(**PT**) **Português**

(Página 2)

Manter esta informação importante para referência futura



AVISO: PERIGO DE SUFOCAÇÃO – Peças pequenas.

Não se destina a crianças com menos de 3 anos de idade.

CUIDADO: Mantém o cabelo, os dedos, a cara e a roupa afastados de todas as peças móveis.

CUIDADO: As borrachas poderão causar ferimentos ao serem esticadas, ao quebrarem ou ao perderem controlo. Ao montar os modelos mostrados nas instruções, segure bem a borracha e não a estique demasiado. Utilize as borrachas apenas da forma exemplificada nestas instruções. NÃO UTILIZE BORRACHAS CORROÍDAS OU QUEBRADAS.

CUIDADO: Mantenha as faixas de borracha longe da cara e dos olhos.

Pontos básicos para a construção K’NEX Inicia a construção

Para começar o teu modelo, procura o 1 e segue os números. Cada peça tem a sua própria forma definida e cor. Basta simplesmente olhares para a ilustração, procurar as peças do teu jogo correspondentes às que estás a ver e, em seguida, conectar umas nas outras. Enquanto estás a montar as peças, tenta manter o teu modelo na mesma direcção, conforme mostrado na ilustração, para assim ligares as peças correctamente. As cores desbotadas indicam que esta secção já está montada. Passarás então a fazer a conexão da nova secção no local indicado pelas setas.

Conectores

É muito importante que posiciones os conectores azuis e cor de prateados numa direcção específica. Presta muita atenção às instruções e coloca estes conectores horizontal ou verticalmente, exactamente conforme se mostra nas ilustrações. Junta as partes simultaneamente e com firmeza até ouvires um “estalido”.

Espaçadores

Existirão certos pontos no teu modelo que necessitam a colocação de espaçadores azuis e prateados. Assegura-te que os contas cuidadosamente.

(Página 4)

Lista de peças - Antes de iniciares a construção, certifica-te de que comparas as peças do teu conjunto com a lista das peças aqui. Se faltar alguma peça telefona ou escreve-nos usando as informações indicadas na contracapa. Estamos aqui para te ajudar!

(Página 20)

Faz avançar os conectores firmemente até “encaixarem” com um estalido.

Liga sempre a face superior da Pista à face superior durante a montagem.

(Página 21)

Sempre aderir a este final da trilha para a peça faixa anterior primeiro, e depois conectar o restante da trilha para a torre.

(Página 34)

Lançador Slingshot!

Hoe te Car Launch

Trek auto terug naar gele staaf dan los.

Para prenderes as carruagem, desliga uma peça da pista e, seguidamente, enfia as rodas da carruagem sobre a face superior da pista. Depois junta as peças da pista umas às outras. Se as carruagem ficarem encravadas na descida, assegura-te de que a carruagem não está a chocar contra outras peças K’NEX.

America's Building Toy®
Jouet de Construction d'Amérique
Jugete de Construcción de América
Amerikas Bauspielzeug

Gioco di costruzione dell'America
Brinquedo de construção da América
Het bouwspelgoed van Amerika

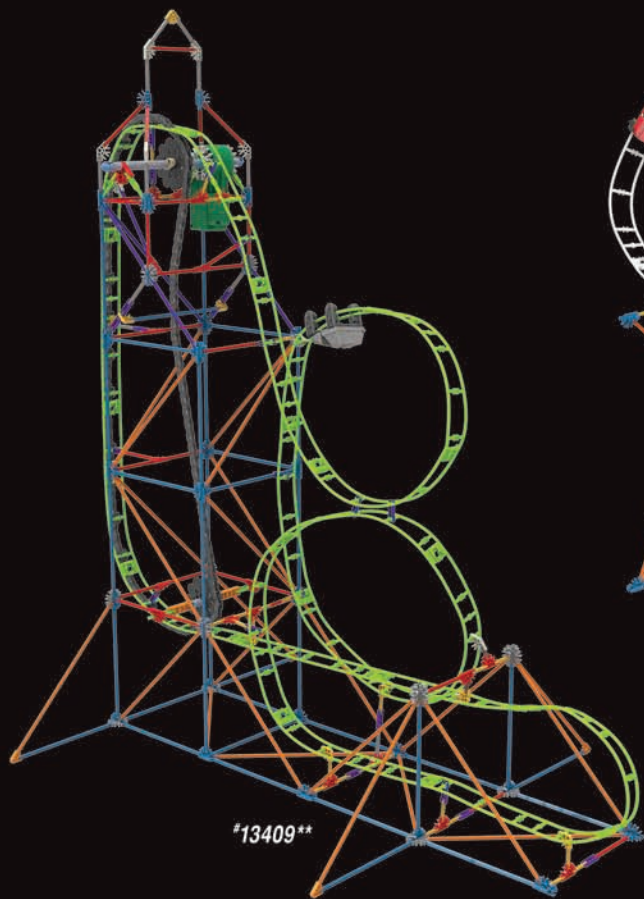

#13409**

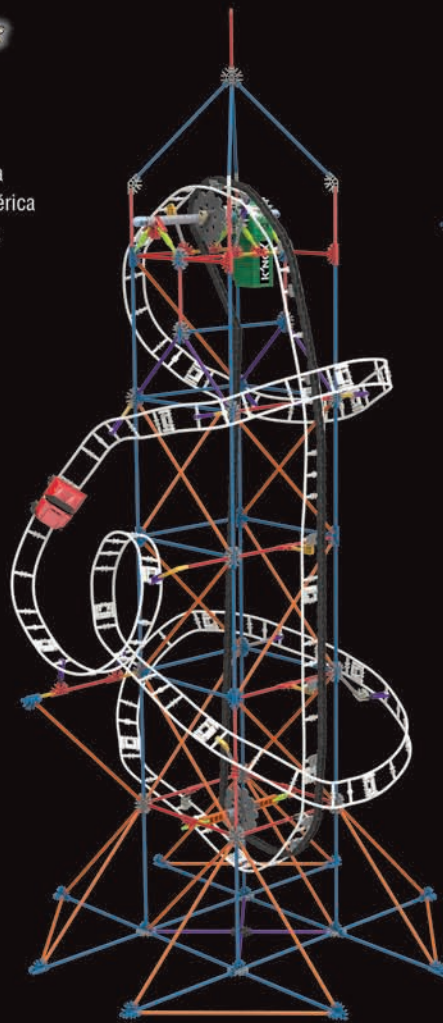

#13408**

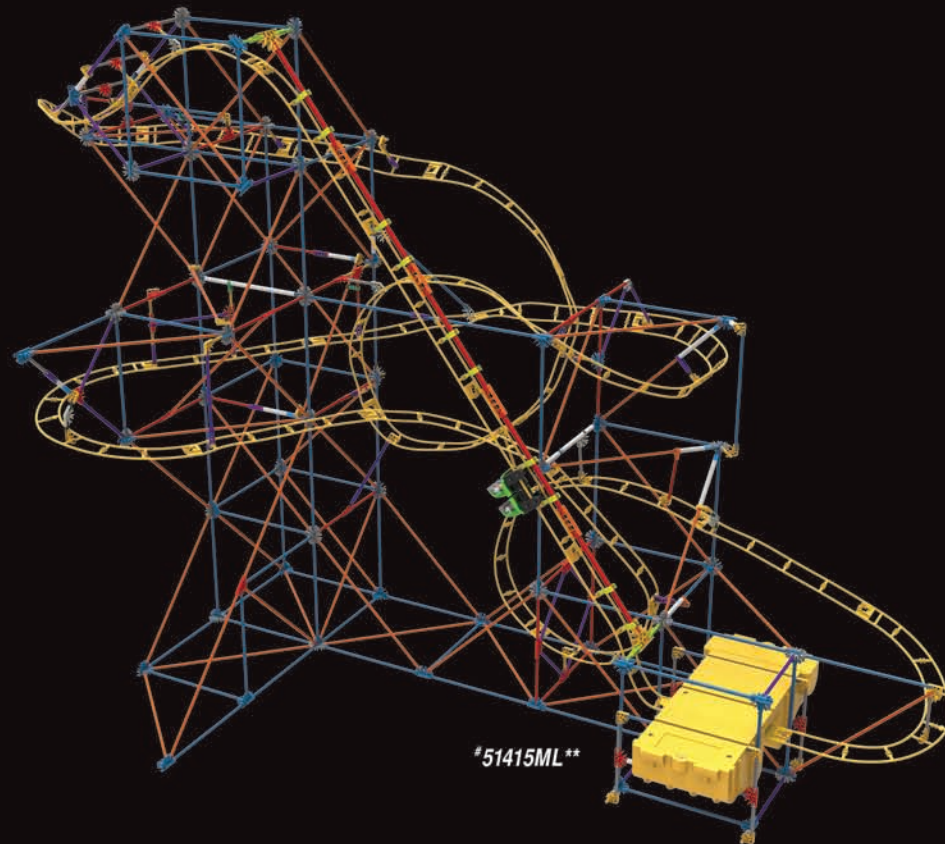

#51415ML**

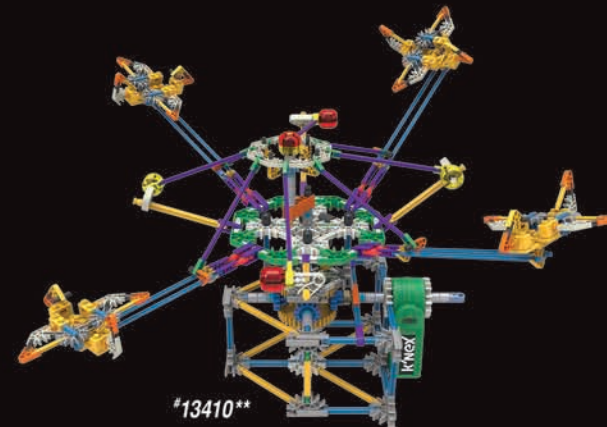

#13410**

(EN) K'NEX, Building Worlds Kids Love and America's Building Toy are registered trademarks of K'NEX Limited Partnership Group.
(FR) K'NEX, Building Worlds Kids Love et America's Building Toy sont des marques déposées de K'NEX Limited Partnership Group.
(ES) K'NEX, Building Worlds Kids Love y America's Building Toy son marcas registradas de K'NEX Limited Partnership Group.

(EN) Product & colors may vary. Most models can be built one at a time.
(FR) Le produit et ses couleurs peuvent varier. Les différents modèles ne peuvent être construits qu'un par un.
(ES) El producto y los colores pueden variar. La mayoría de los modelos se pueden construir uno a la vez.
(DE) Produkte und Farben können abweichen. Die meisten Modelle können immer nur einzeln gebaut werden.
(IT) Prodotti e colori possono differire. La maggior parte dei modelli si può costruire autonomamente.
(PT) O produto e as cores podem variar. A maioria dos modelos pode ser montado um de cada vez.
(NL) Product en kleuren kunnen variëren. De meeste modellen kunnen uitsluitend een voor een worden gebouwd.

**Sold separately. Some products may not be available in all markets.

Vendus séparément. Certains produits ne sont pas disponibles pour tous les marchés.

Se venden por separado. Algunos productos no pueden estar disponibles en todos mercados.

Separat erhältlich. Einige Produkte können möglicherweise nicht in allen Märkten vorhanden sein.

Venduti separatamente. Alcuni prodotti non possono essere disponibili in tutti i mercati.

Vendidos separadamente. Alguns produtos não podem estar disponíveis em todos os mercados.

Afzonderlijk verkrijgbaar. Sommige producten kunnen niet in alle markten beschikbaar zijn.



©2014 K'NEX Limited Partnership Group
P.O. Box 700
Hatfield, PA
19440-0700

