

K'NEX

Building Worlds Kids Love®

FLASH FIRE MOTORIZED BLASTER™

BUILDING SET

MOTORISÉ
DE LA FLASH
FIRE BLASTER
JEU DE CONSTRUCTION

K'FORCE

BUILD AND BLAST™



FIRES UP TO
75 ft!
TIRE À PLUS DE
22 m! **



10 - SHOT MOTORIZED
RAPID FIRE
- TIR MOTORISÉ DE
LA RAPID FIRE³

3 x



• Not included
• Pas inclus
• No se incluyen
• Nicht enthalten
• Non incluse
• Não estão incluídas
• Niet inbegrepen



BUILDS
CONSTRUIT LES*

7



WARNING:

Do not aim at eyes or face. TO AVOID INJURY: Use only foam darts designed for this product. Do not modify foam dart or Blaster Chamber.



ATTENTION :

Ne pas viser les yeux ni le visage. POUR ÉVITER TOUTE BLESSURE : Utiliser uniquement les fléchettes en mousse conçues pour ce produit. Ne pas modifier les fléchettes en mousse ou la chambre du blaster.

8+

47010

(EN) To be used under direct supervision of an adult. Read instructions before using toy. Always wear appropriate eyewear (not included).

⚠ **WARNING: CHOKING HAZARD** – Small parts. Not for children under 3 years.

WARNING: Do not aim at eyes or face. **TO AVOID INJURY:** Use only foam darts designed for this product. Do not modify foam dart or Blaster Chamber.

Never look down the barrel of the blaster with naked eye if charged or loaded. Do not fire at point blank range. Do not shoot at people not wearing appropriate eyewear. Do not shoot or aim at animals. Do not store blaster charged and loaded. Be aware darts can change direction when hitting objects. If target pieces separate, rebuild before using again. Keep this information for future reference.

(FR) À utiliser sous la surveillance directe d'un adulte. Lire les instructions avant d'utiliser le jouet. Toujours porter des lunettes de protection appropriées (pas inclus).

⚠ **ATTENTION : RISQUE D'ÉTOUFFEMENT** – Pièces de petite taille. Ne convient pas aux enfants de moins de 3 ans.

ATTENTION : Ne pas viser les yeux ni le visage. **POUR ÉVITER TOUTE BLESSURE :** Utiliser uniquement les fléchettes en mousse conçues pour ce produit. Ne pas modifier les fléchettes en mousse ou la chambre du blaster.

Ne jamais regarder dans le canon de l'arme chargée sans porter de lunettes de protection. Ne pas tirer à bout portant. Ne pas tirer sur des personnes ne portant pas de lunettes de protection appropriées. Ne pas tirer sur les animaux et ne pas pointer l'arme dans leur direction. Ne pas ranger l'arme chargée. Attention, les fléchettes peuvent changer de direction en ricochant sur des objets. Si des pièces de la cible se séparent, la remonter avant de l'utiliser à nouveau. Gardez précieusement cette notice pour t'y référer ultérieurement.

CAUTION: Keep hands, face, hair and clothing away from all moving parts.

ATTENTION : Gardez les cheveux, les doigts, la figure et les vêtements à l'écart de toutes les pièces mobiles.

PRECAUCIÓN: Mantén el cabello, los dedos, la cara y la ropa alejada de las piezas móviles.

VORSICHT: Haare, Finger, Gesicht und Kleidungsstücke nicht mit beweglichen Teilen in Berührung kommen lassen.

ATTENZIONE: Tenere i capelli, le dita, il viso e i vestiti lontano da tutte le parti in movimento.

CUIDADO: Mantém o cabelo, os dedos, a cara e a roupa afastados de todas as peças móveis.

OPGEPAST: Hou het haar, de vingers, het gezicht en kledij verwijderd van alle bewegende onderdelen.

(EN) Battery Information

CAUTION: To Avoid Battery Leakage

- Be sure to insert the batteries correctly and always follow the toy and battery manufacturers' instructions.
- Do not mix old and new batteries or alkaline, standard (carbon-zinc) or rechargeable (nickel-cadmium) batteries. Only batteries of the same or equivalent type recommended should be used.
- Always remove weak or dead batteries from the product; do not short-circuit supply terminals.
- Insert batteries with correct polarity (+/-) as shown.

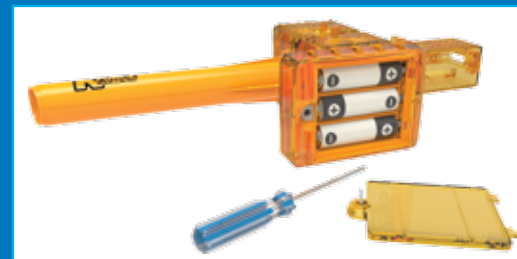

Important Tips

- Alkaline batteries are recommended.
- Rechargeable batteries are not recommended.
- Remove rechargeable batteries from toy before charging; they must be charged only under adult supervision.
- Non-rechargeable batteries must not be recharged.
- Keep components free of dust; do not immerse or use in water.
- Do not dispose of batteries in a fire; they could leak or explode and cause injury.
- Remove all batteries if the toy will not be used for a long period of time.



The wheellie bin indicates this product cannot be disposed of with household waste due to presence of hazardous substances. To protect human health and environment, check your local authority for recycling advice and facilities (2012/19/EU, Europe only).

How to Insert and Remove Batteries

Use a small Phillips head screwdriver to loosen the screw. Insert 3 fresh AA batteries*** (LR6) into the compartment with the correct polarity (+/-) as shown here. ***Not included

(FR) Informations Pile

ATTENTION : Pour éviter la fuite des piles

- S'assurer d'installer les piles correctement et de suivre toujours les directives des fabricants du jouet et des piles.
- Ne pas mélanger des piles neuves avec des piles usées. Ne pas mélanger des piles alcalines avec des piles standard (Leclanché), ou des piles rechargeables (au nickel-cadmium). Il convient d'utiliser uniquement des piles du type recommandé ou d'un type équivalent.
- Retirer toujours les piles faibles ou mortes du produit ; ne pas faire court-circuiter les bornes.
- Installer les piles en respectant la polarité (+/-) comme l'indique le schéma.

Conseils importants

- Les piles alcalines sont recommandées.
- Il est déconseillé d'utiliser des piles rechargeables.
- Retirer les piles rechargeables du jouet avant de les recharger; elles doivent être chargées exclusivement en présence d'un adulte.
- Les piles qui ne sont pas rechargeables ne doivent pas être rechargées.
- Veiller à ce que les éléments restent à l'abri de la poussière ; ne pas les plonger dans l'eau ; ne pas utiliser dans l'eau.
- Ne pas jeter les piles dans le feu ; elles risqueraient de fuir ou d'exploser et d'entraîner des blessures.
- Retirer toutes les piles si le jouet restera inutilisé pendant longtemps.



Le symbole "poubelle à roulettes" indique que ce produit ne peut pas être éliminé avec vos déchets ménagers en raison de la présence de substances dangereuses. Afin de protéger votre santé et l'environnement, renseignez-vous auprès de vos autorités locales afin d'obtenir des conseils sur le recyclage et la localisation des installations adaptées (2012/19/EU, Europe uniquement).

Comment mettre et retirer des piles

Utiliser un petit Phillips tournevis pour desserrer la vis et pour enlever la couverture de batterie. Insérer 3 AA (LR6) batteries*** fraîches dans le compartiment de batterie avec la polarité correcte (+/-). *** Non fournies

K'NEX

BUILDING BASICS

BASES DE CONSTRUCTION

Start Building

To begin your model, find the **1** and follow the numbers. Each piece has its own shape and color. Just look at the pictures, find the pieces in your set that match and then connect them together. Try to face your model in the same direction as the instructions while you build. The arrows show you where the parts connect, but not all connections points have arrows. Faded colors show you the section is already built.

Démarrer La Construction

Pour commencer le modèle, trouver l'étape numéro **1** trouver les numéros. Chaque pièce a sa propre forme et sa propre couleur. Regarder les illustrations, trouve les pièces qui correspondent à l'illustration et les assembler. Pour vous faciliter la tâche, orienter le modèle dans le même sens que les instructions. Les flèches indiquent où les pièces s'assemblent, mais les points de raccordement n'ont pas tous des flèches. Les pièces de couleur délavées sont celles déjà assemblées.

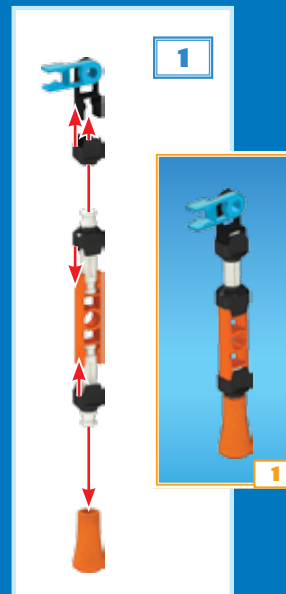

1-2

Connectors

You can slide these special connectors together. Push tightly until you hear a “click”. Pay close attention to the instructions and position them horizontally or vertically exactly as they are shown.

Connecteurs

Vous pouvez assembler ces connecteurs tout à fait uniques en les faisant glisser l'un dans l'autre. Pousser fort jusqu'au « clic ». Lire les instructions attentivement et les positionner horizontalement ou verticalement, en suivant exactement les illustrations.

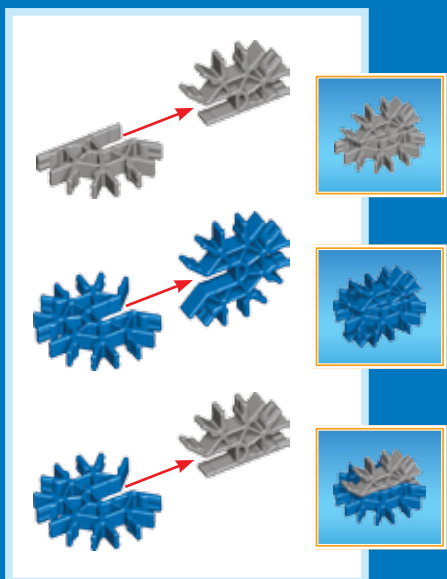

Spacers

There are places in your model where you need to use spacers. Be sure to use the correct color and number of spacers shown in the instructions.

Séparateurs

Il y a des endroits sur le modèle où des espaceurs sont nécessaires. S'assurer d'utiliser la bonne couleur et le nombre d'espaceurs indiqué sur les instructions.

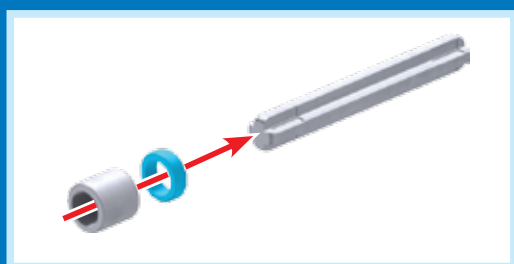

(EN) **Parts List:** Before you start building, be sure to compare the parts in your set with the parts list here. If anything is missing, call or write to us using the information on the back cover. We are here to help you!

(FR) **Liste des Pièces :** Avant de commencer à construire, assure-toi de comparer les pièces dans ta boîte à la liste de pièces fournie ici. S'il manque quelque chose, téléphone-nous ou écris-nous en te servant des informations figurant au verso de la notice. Nous sommes là pour t'aider !

(ES) **Lista de Piezas:** Antes de empezar con la construcción, asegúrate de comparar las piezas en tu conjunto con la lista de las piezas aquí. Si faltan algunas, llámanos o escríbenos siguiendo las instrucciones en la página trasera. Estamos aquí para ayudarte.

(DE) **Teilleiste:** Bevor du mit dem Bauen anfängst, solltest du prüfen ob die Teile in deinem Bausatz mit denen auf dieser Teilleiste übereinstimmen. Falls etwas fehlt, rufe uns an oder

schreibe uns (siehe Rückseite). Wir sind für dich da!

(IT) **Elenco delle Parti:** Prima di cominciare a costruire, accertati di confrontare le parti che sono nel tuo set con l'elenco delle parti qui. Se ne manca una chiamaci o scrivici usando le informazioni che sono nella retrocopertina. Noi siamo qui per aiutarti!

(PT) **Lista de Peças:** Antes de inicias a construção, certifica-te de que comparas as peças do teu conjunto com a lista das peças aqui. Se faltar alguma peça telefona ou escreve-nos usando as informações indicadas na contracapa. Estamos aqui para te ajudar!

(NL) **Lijst met Onderdelen:** Controleer aan de hand van deze lijst of je set alle onderdelen bevat voordat je begint te bouwen. Als er een onderdeel ontbreekt, bel of schrijf ons dan. Je vindt onze gegevens op de achterkant. We helpen je graag!

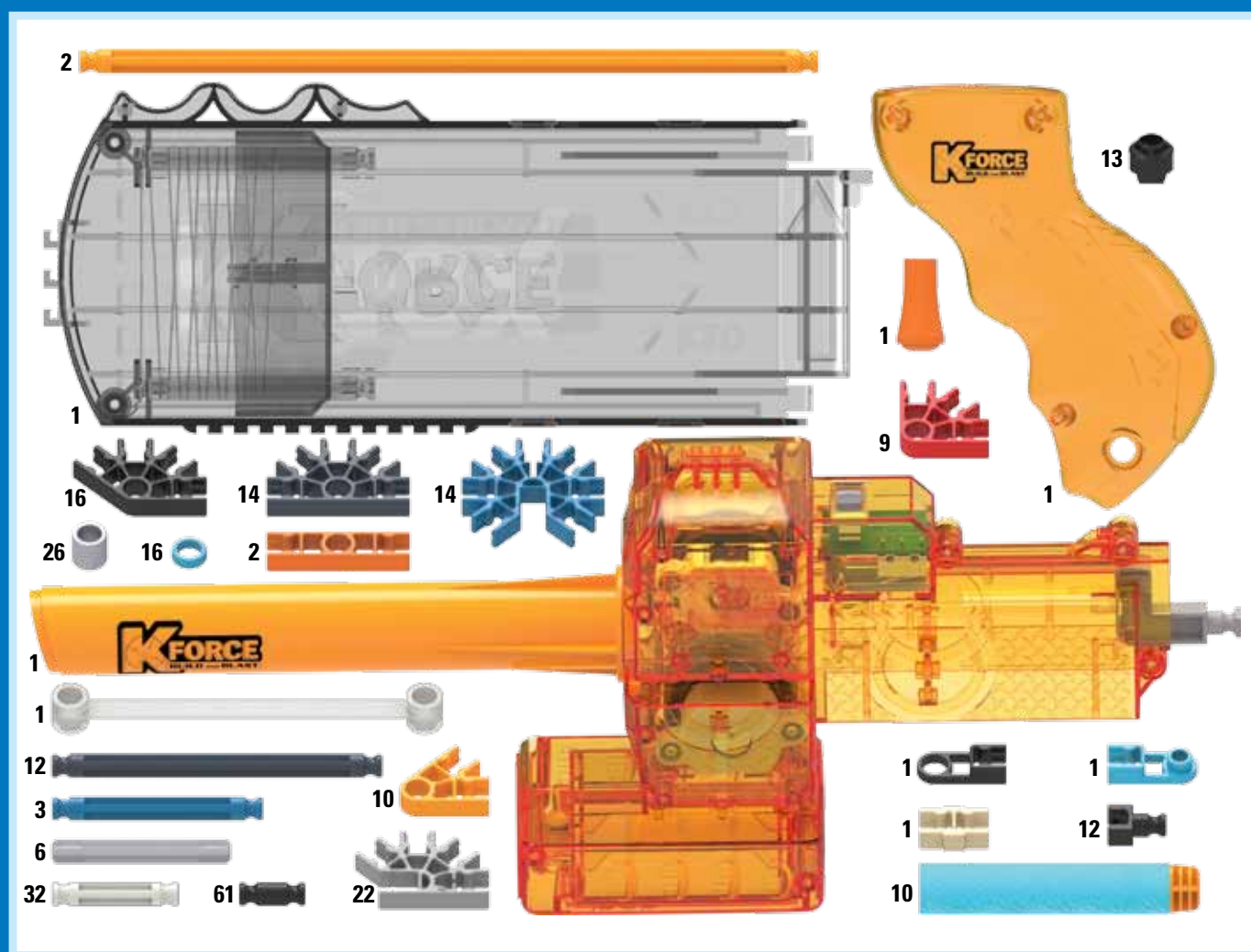

Buildable Target

Cut out the targets on the back of the box. You can find targets to print and instruction for the model at www.knex.com/instructions and enter the code 47010.

Cible Constructible

Découper les cibles à l'arrière de la boîte. Vous pouvez trouver des cibles à l'imprimer et les instructions pour le modèle à www.knex.com/instructions et entrez le code 47010.



1

1
1
1
2

3
1



2

1
2
1
1

1
2
1

1

1

1
2
1
1

1
2
1

1



3

1-2

1
1
1

1
1
2
2
1

1
1
1

1-3



4

1



4

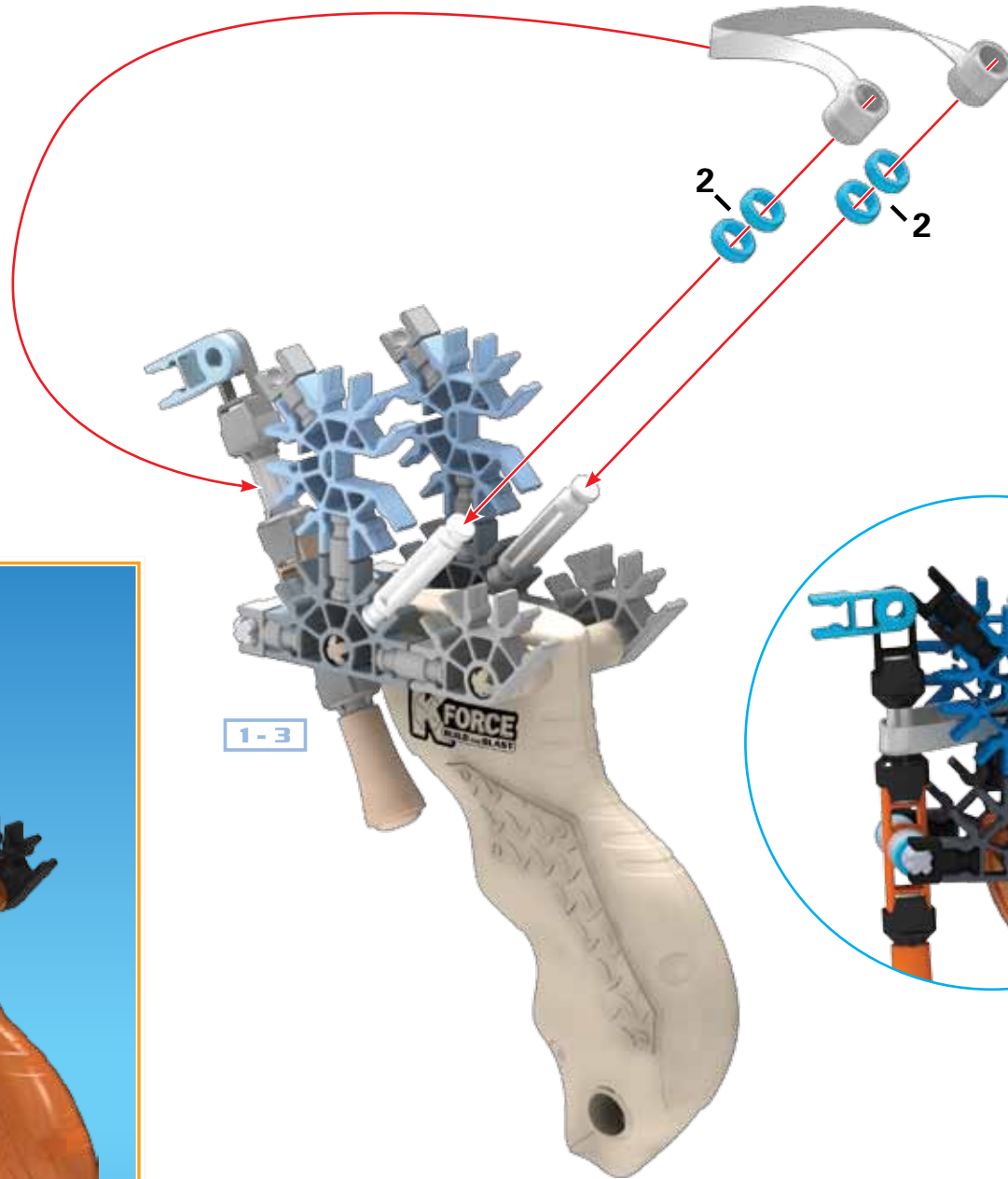

2

2

1-3



1-4



- 2
- 1
- 3

5

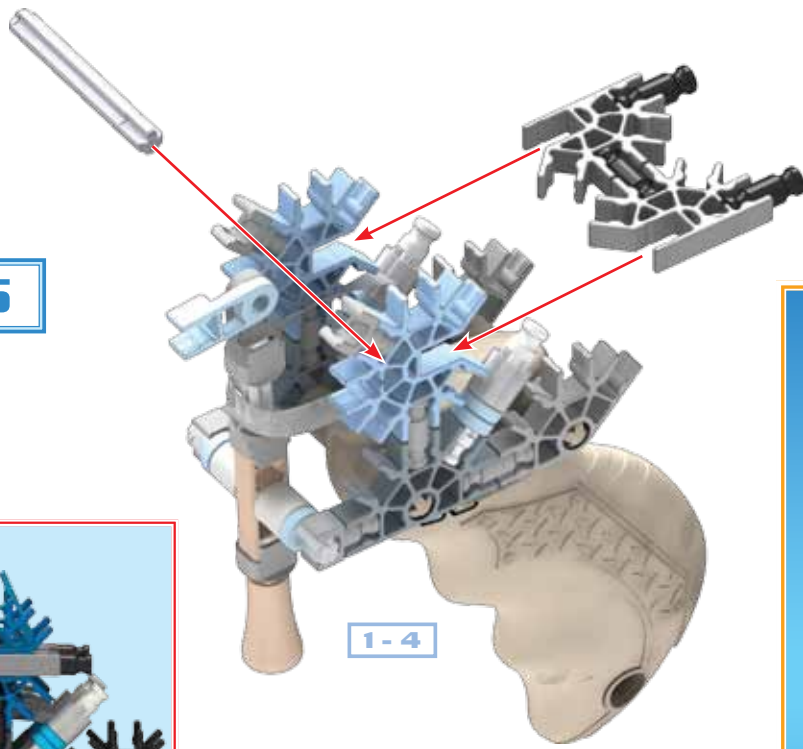

1-4



1-5

6

- 2
- 2
- 2
- 2
- 2

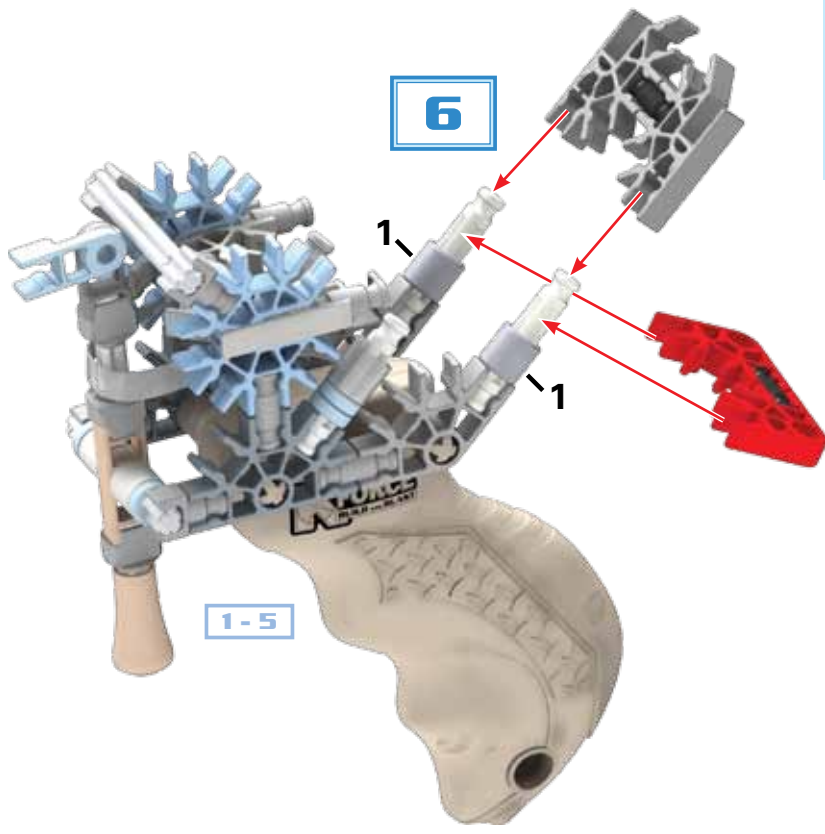

1-5



1-6

- 2
- 2
- 4

7

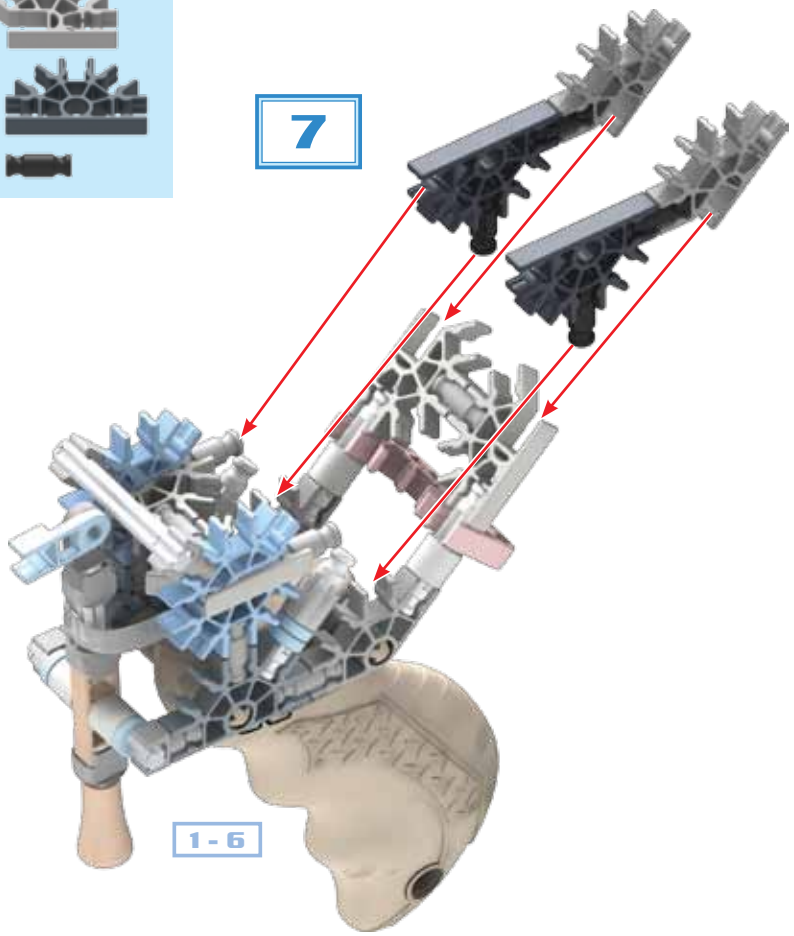

1-6



1-7



1-8

- 2
- 2
- 2
- 2
- 9
- 2

8

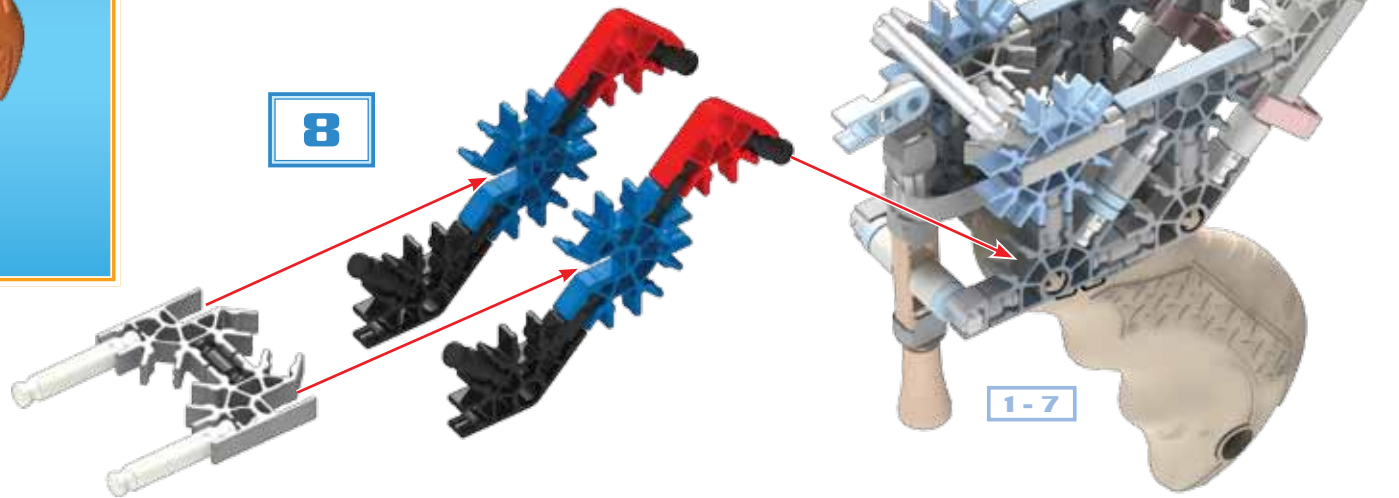

1-7

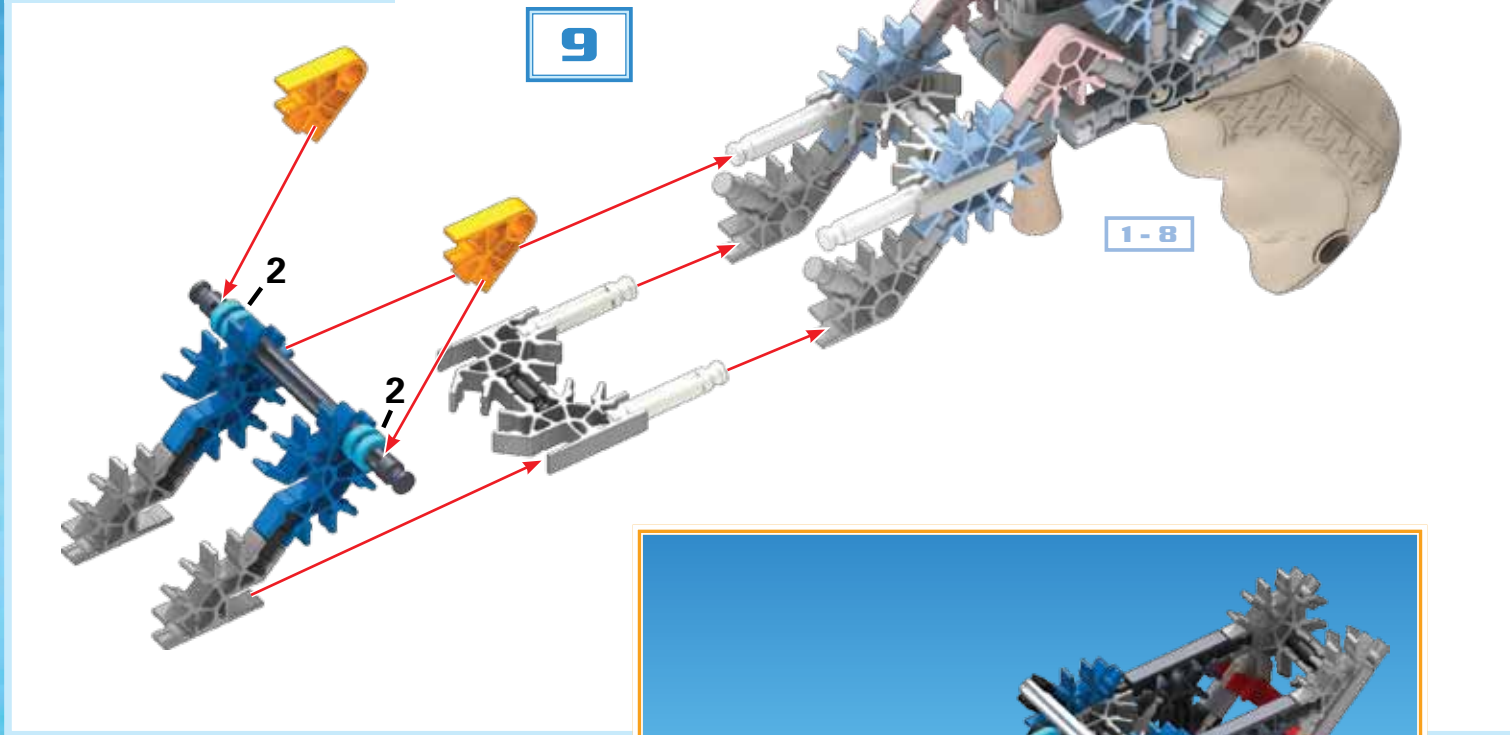
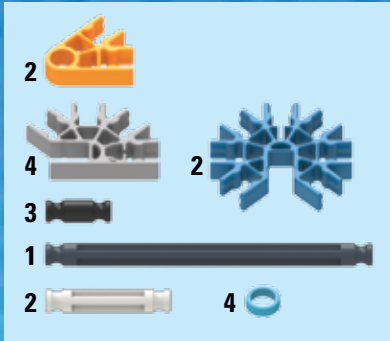

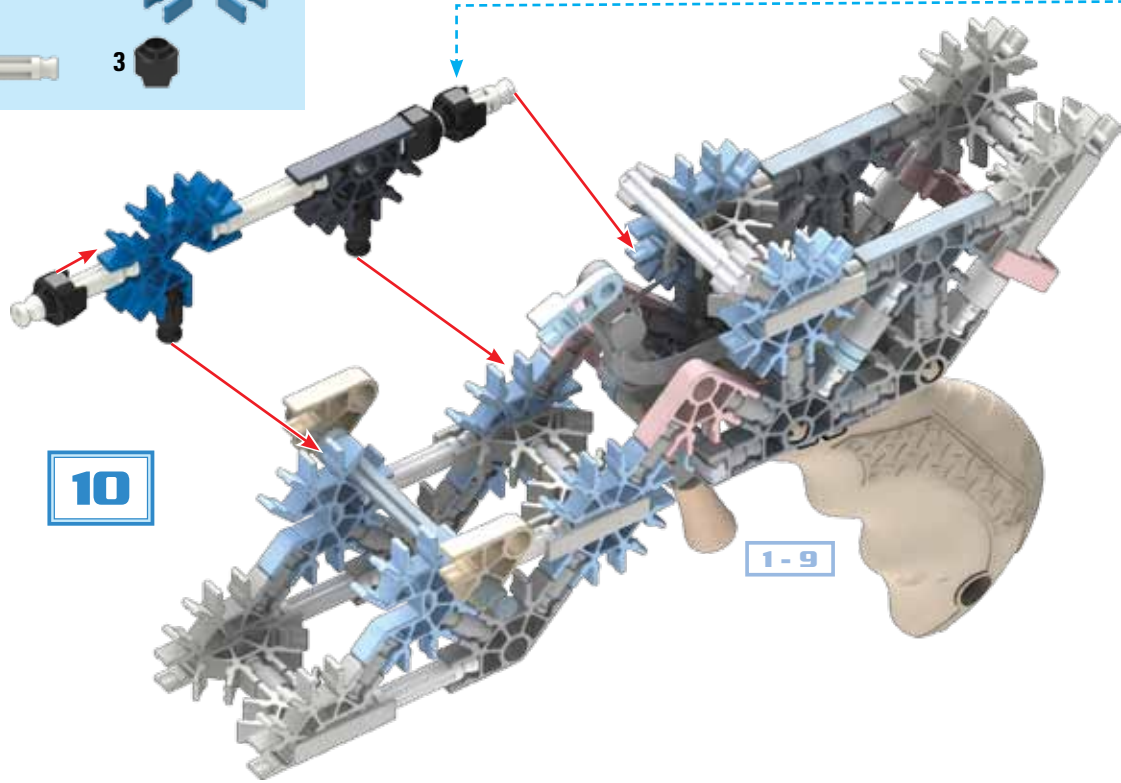
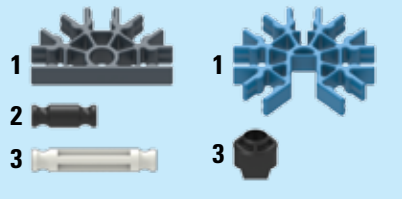

10

1-9



1-10

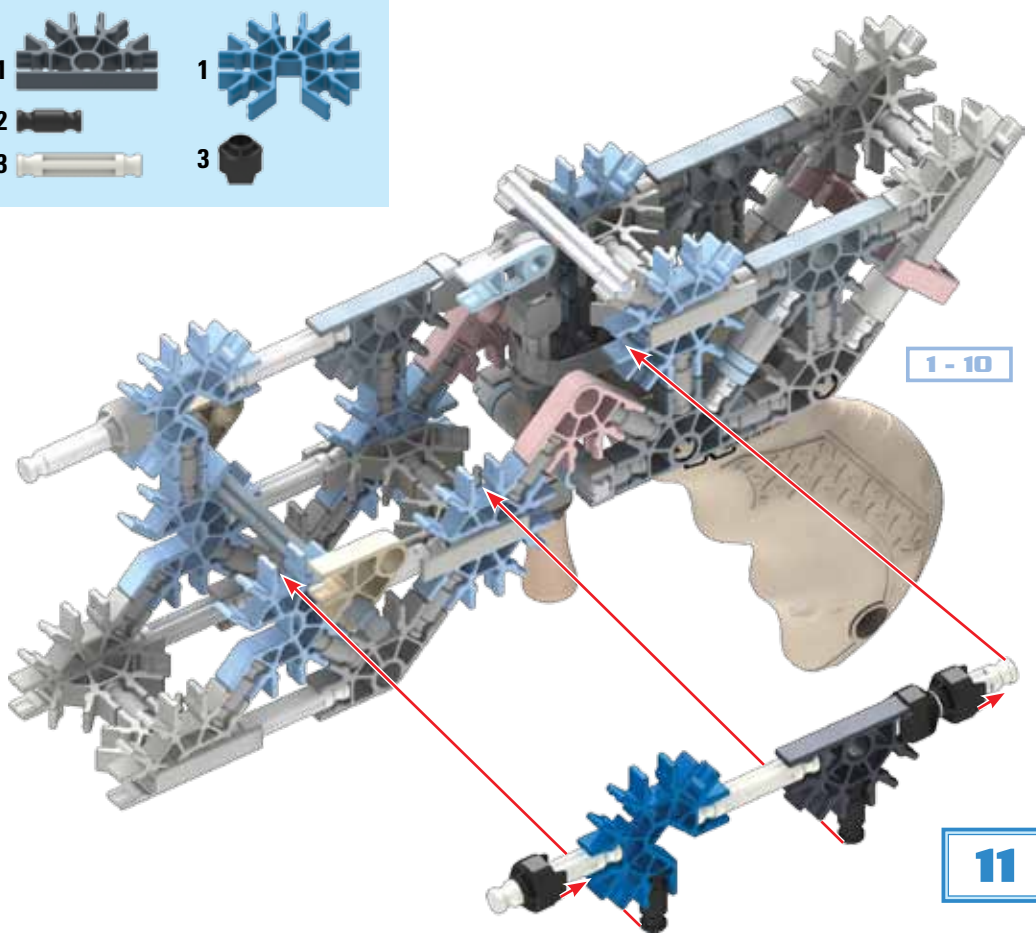
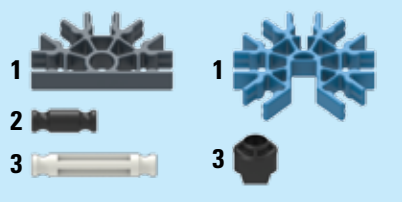

1-10

11

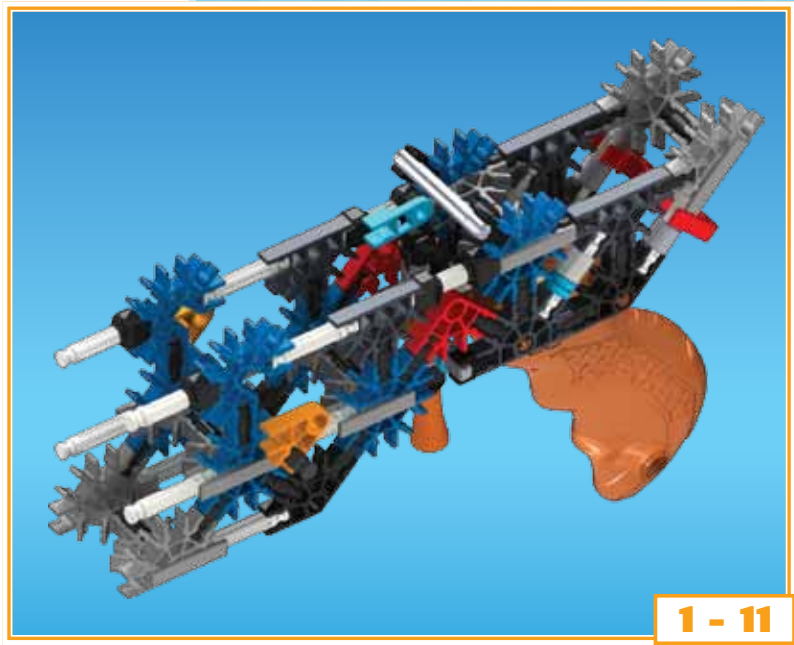

1-11

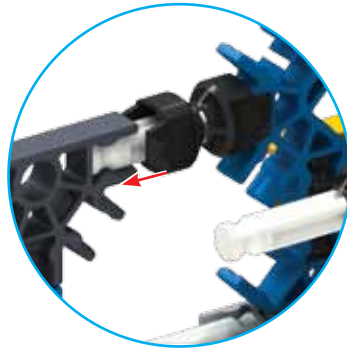
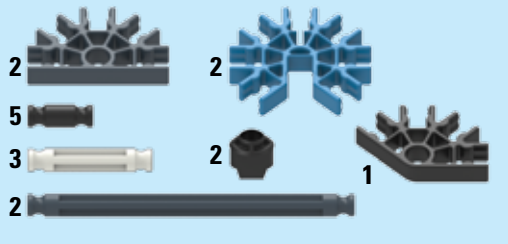

12

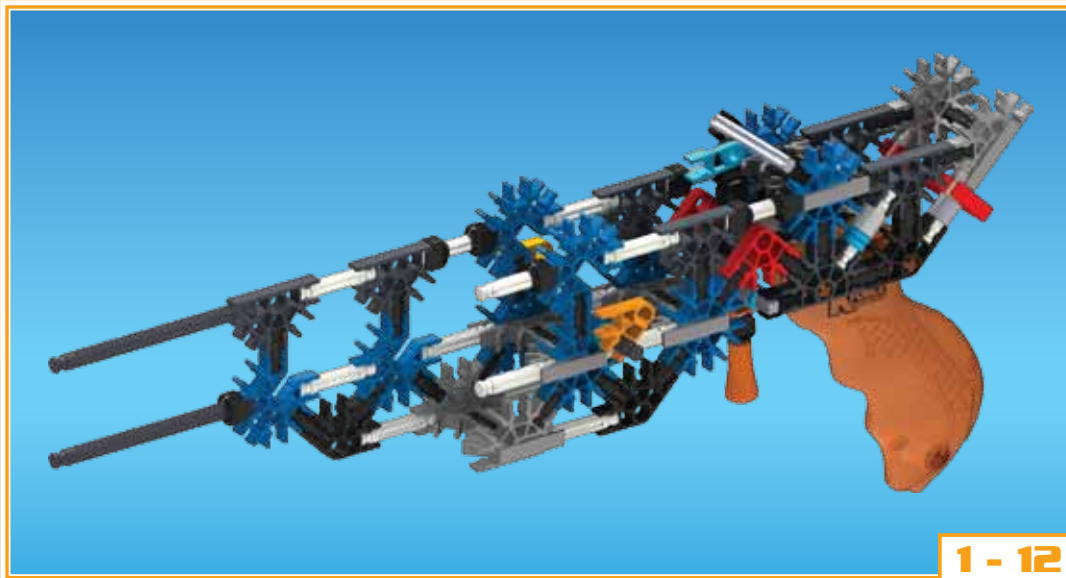
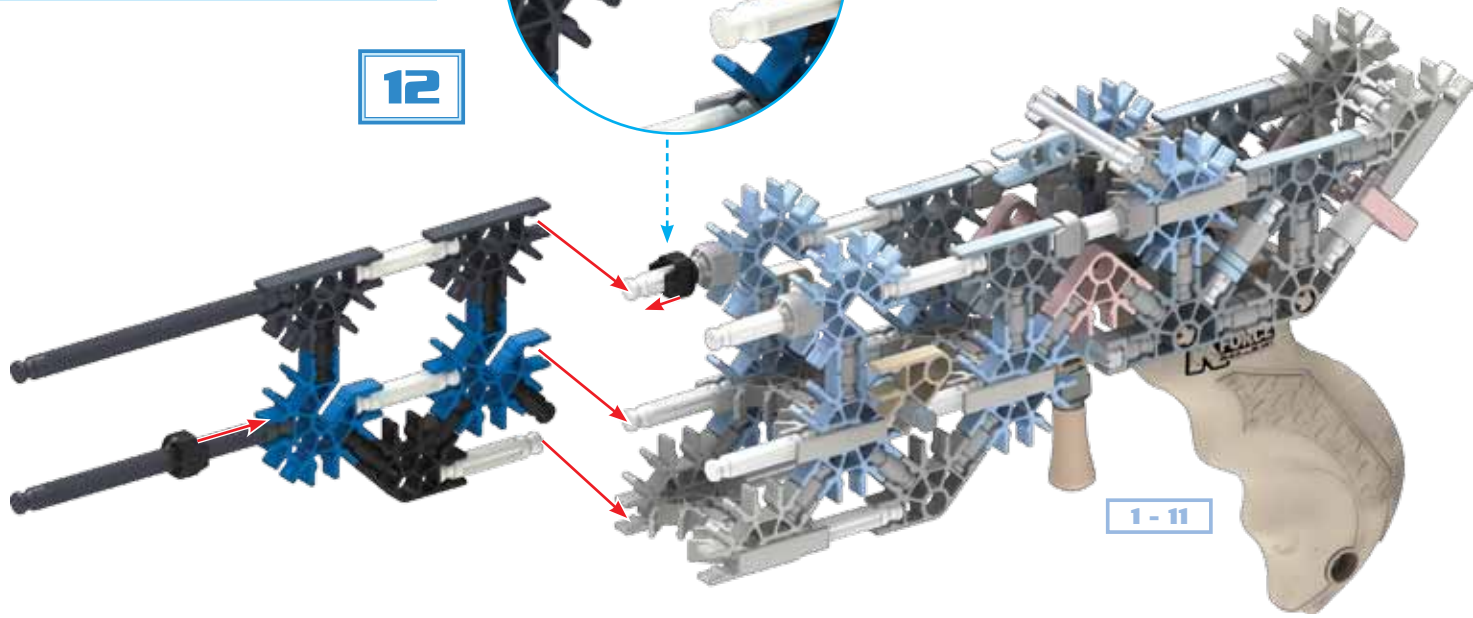

1-12

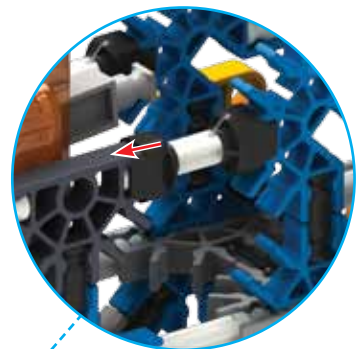
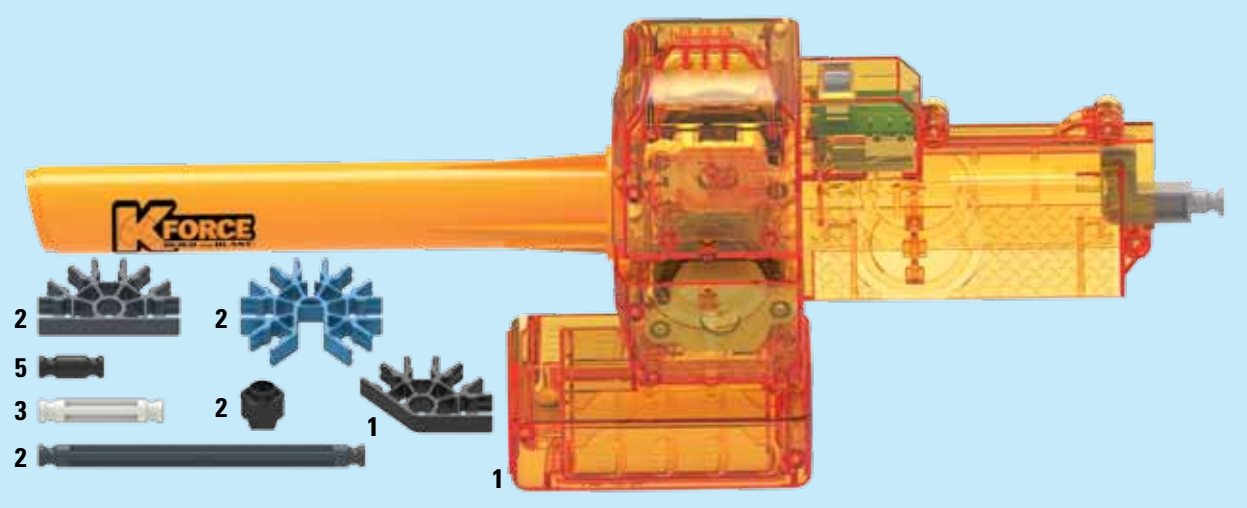

Did you install 3 AA (or LR6) batteries in the motor?
 Avez-vous installé 3 piles AA (ou LR6) ?
 ¿Instalaste 3 pilas AA (o LR6) en el motor?
 Hast du 3 AA (oder LR6) Batterien in den Motor eingelegt?
 Hai installato 3 batterie AA (o LR6) nel motore?
 Foram instaladas as pilhas 3 AA (ou LR6) no motor?
 Heb je 3 AA (of LR6)-batterijen in de motor geplaatst?

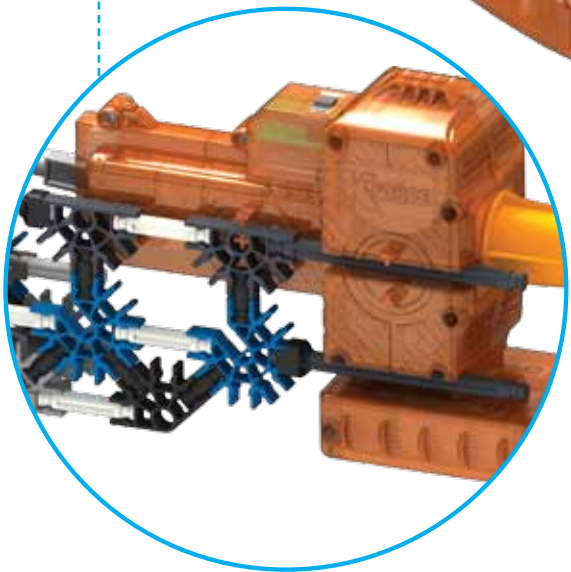
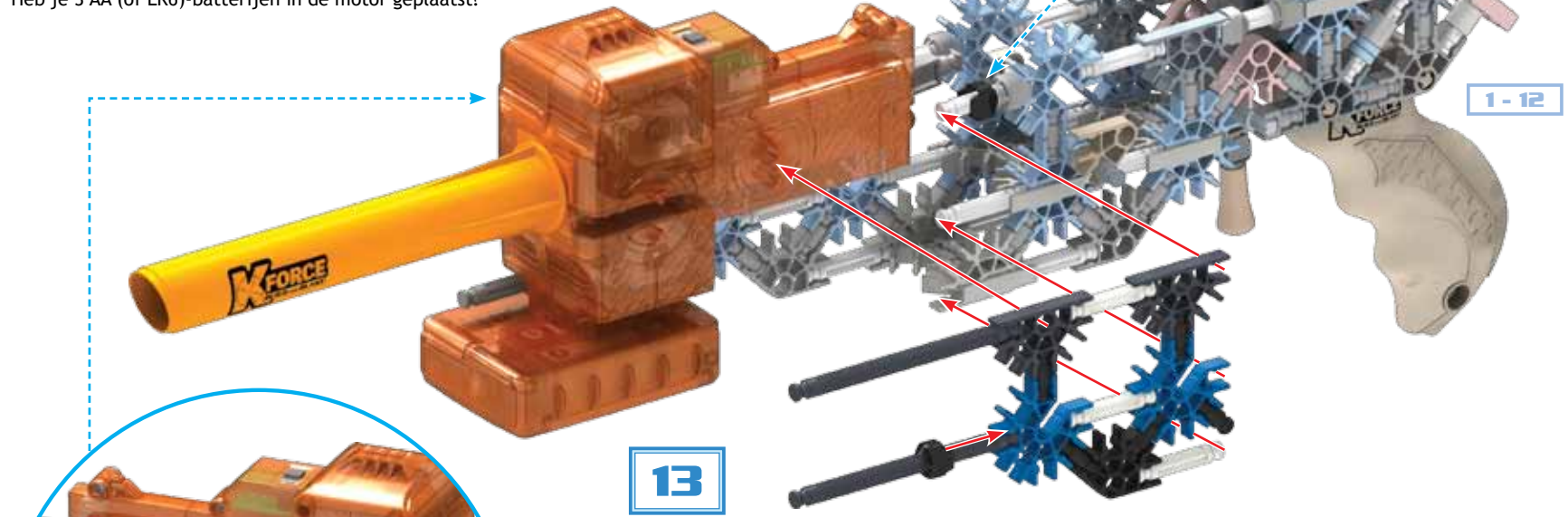

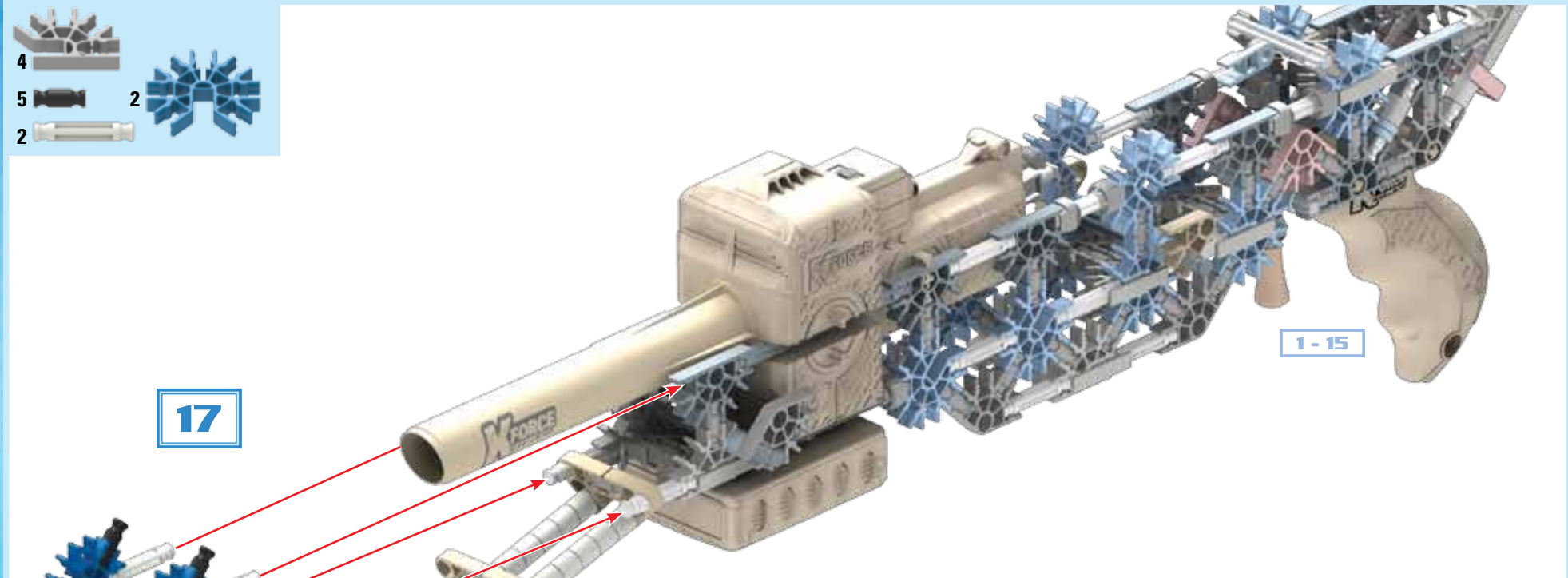
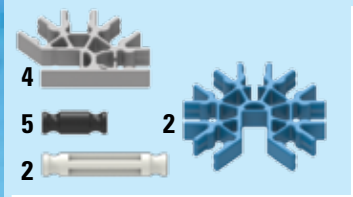
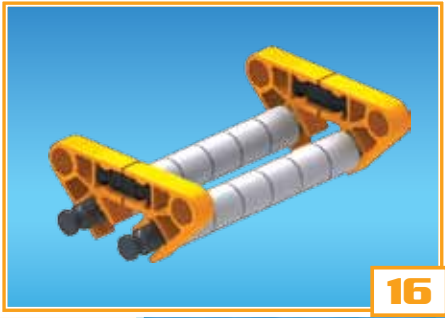
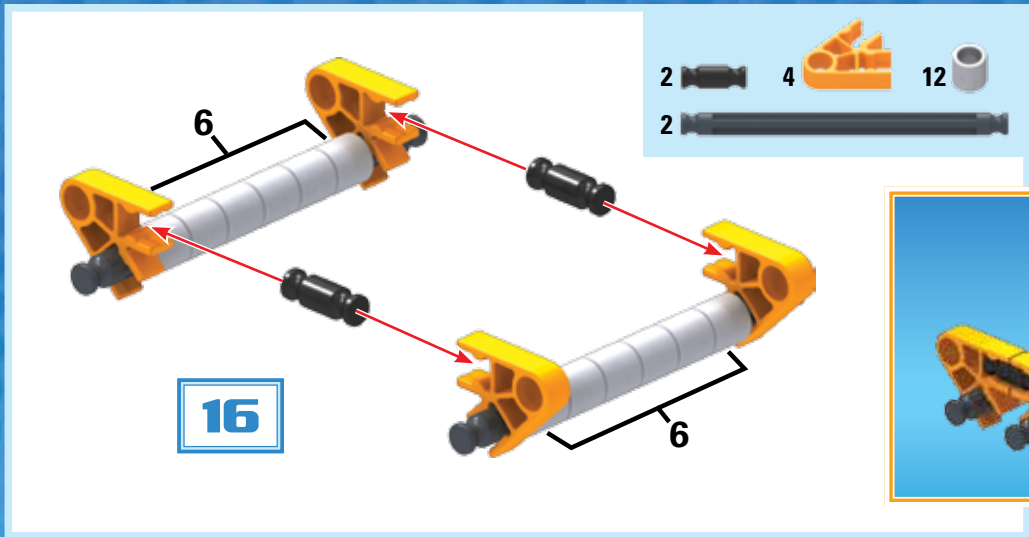

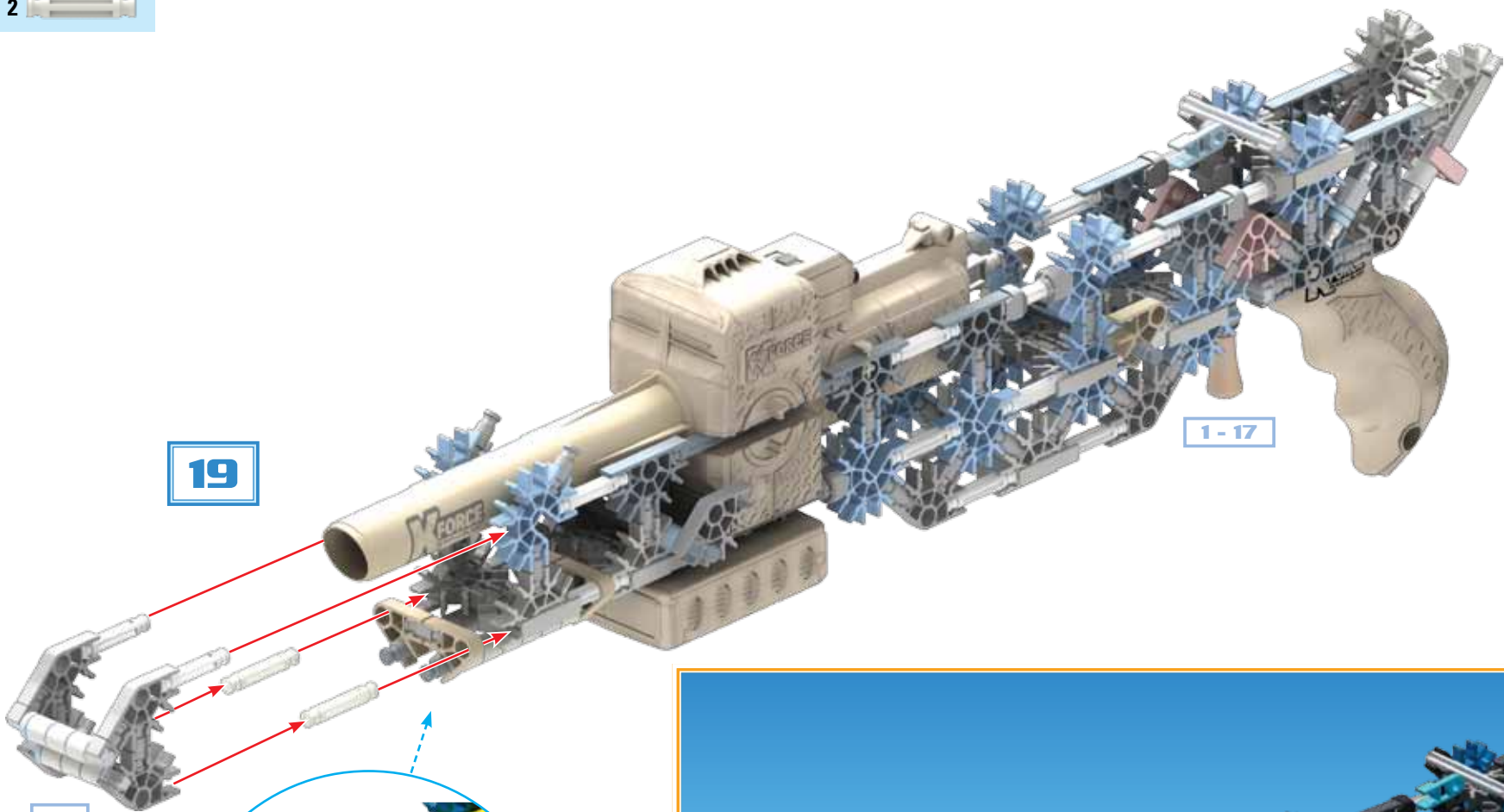
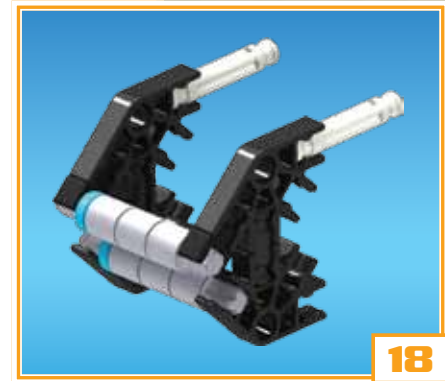
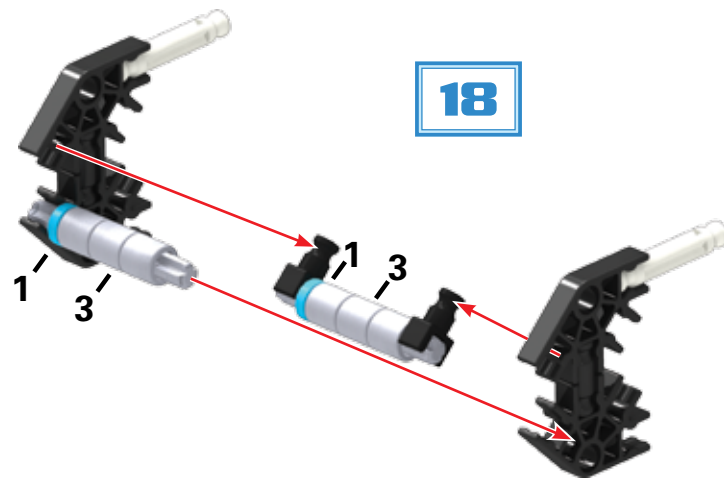
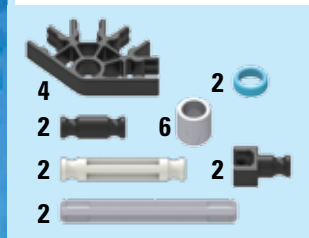

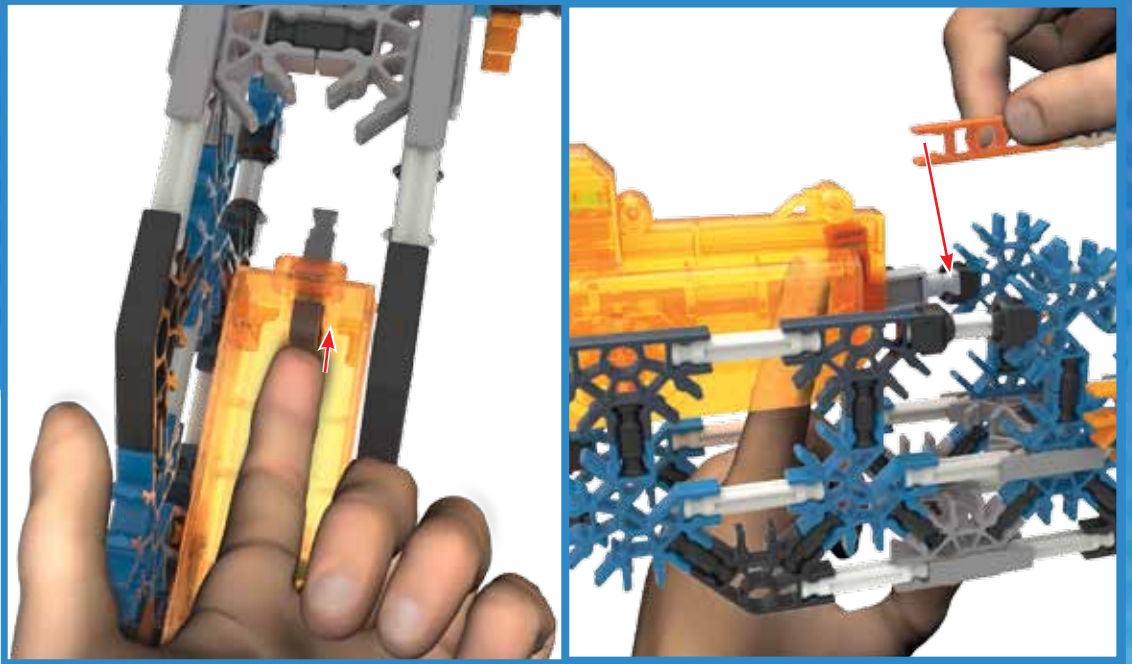

1-20

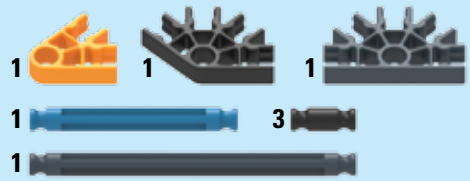

21

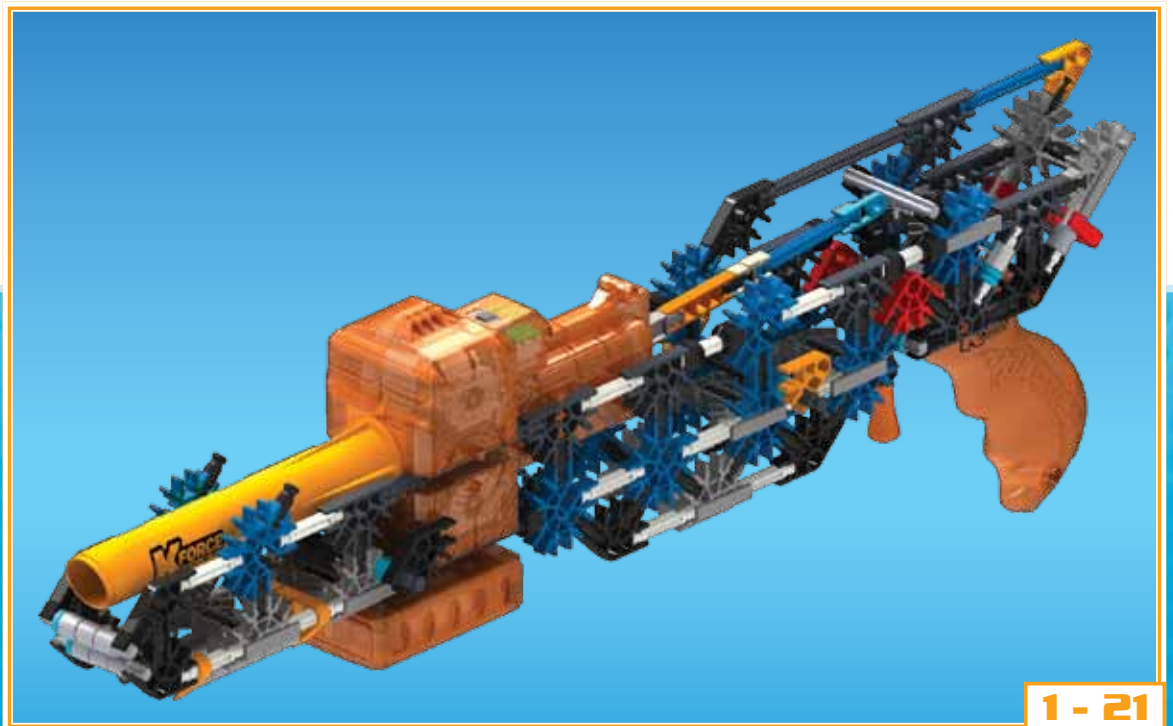
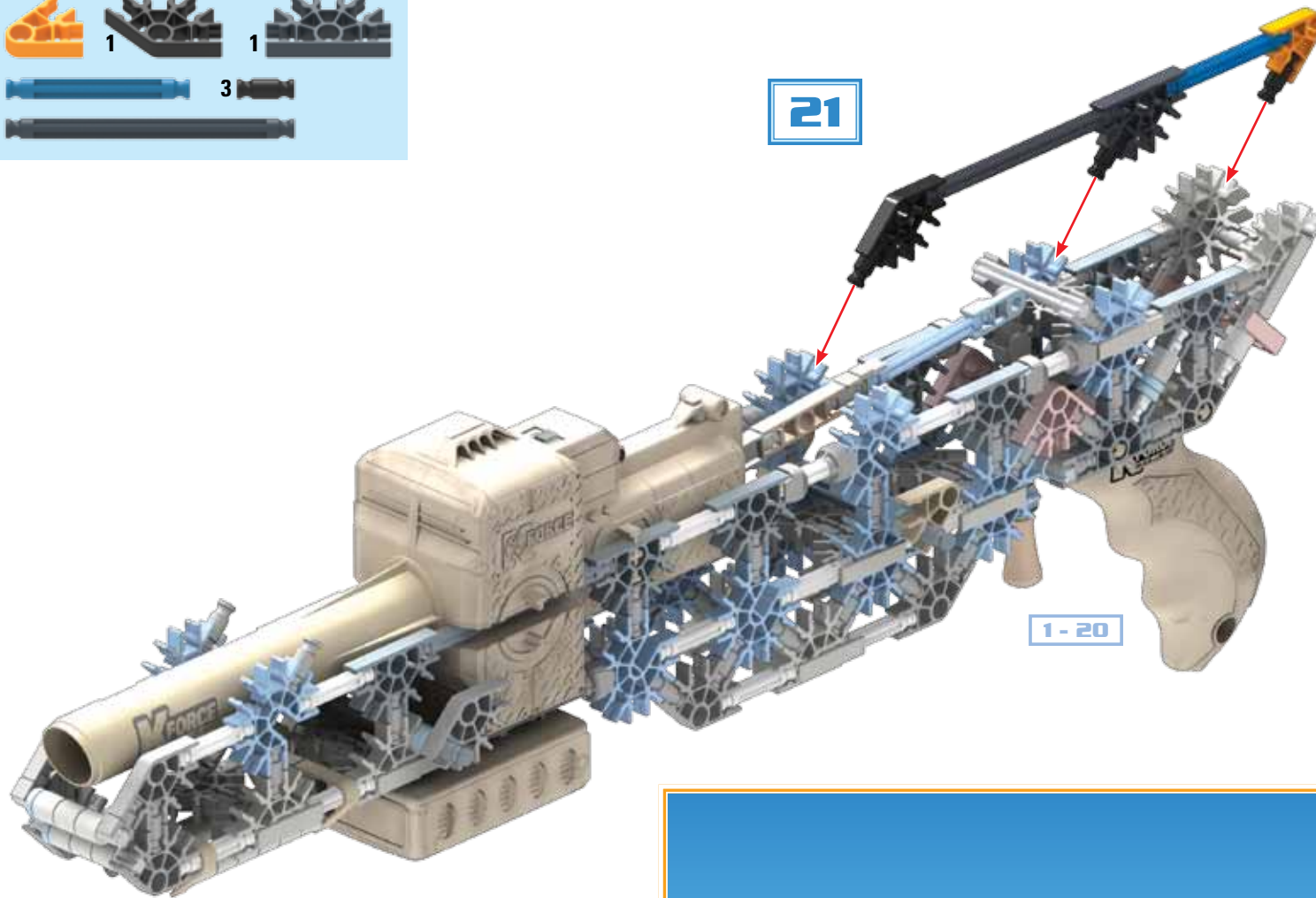

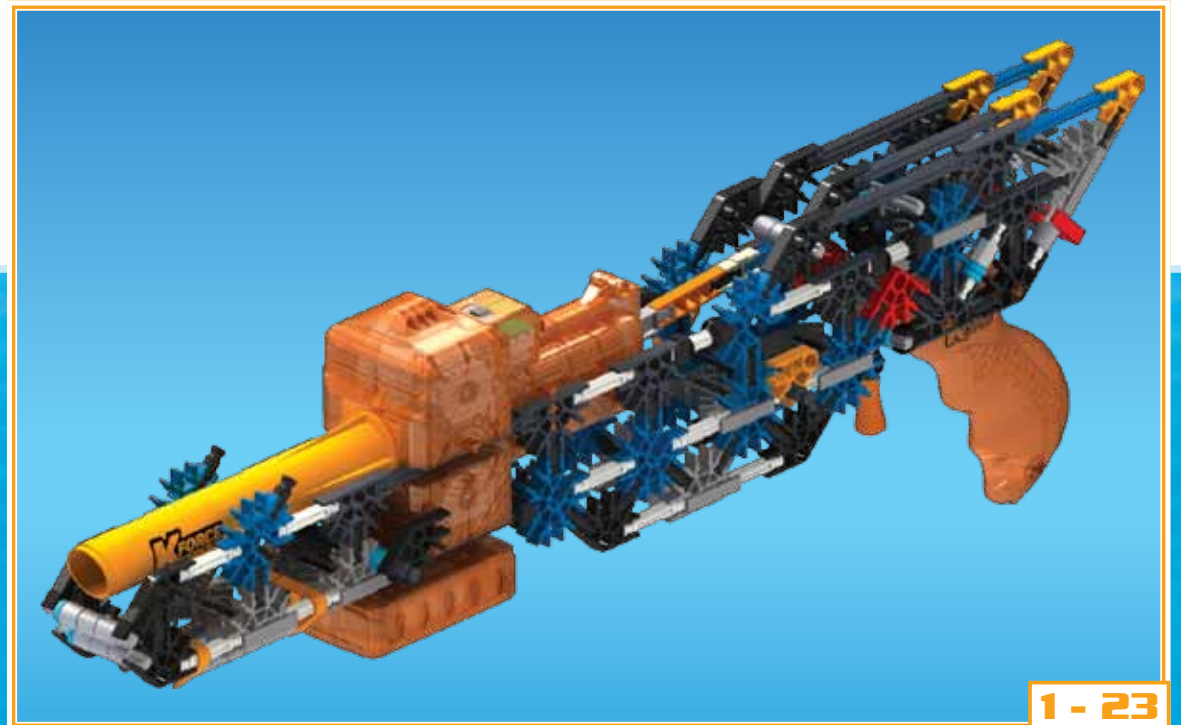
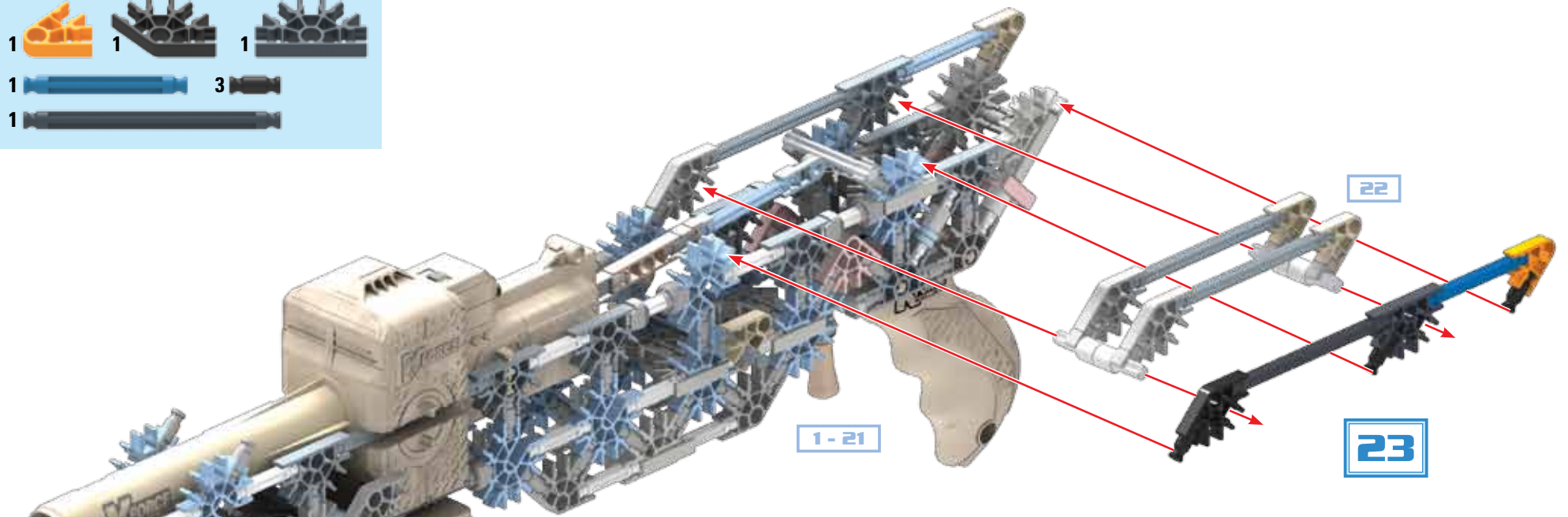
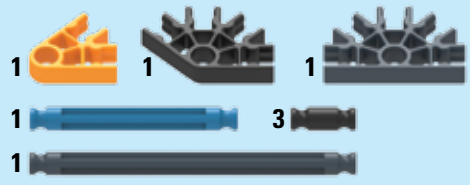
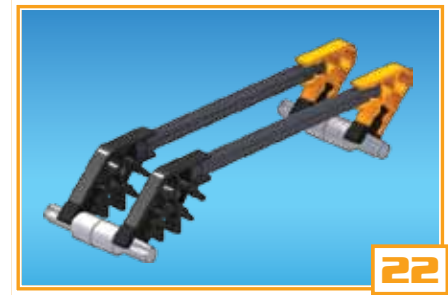
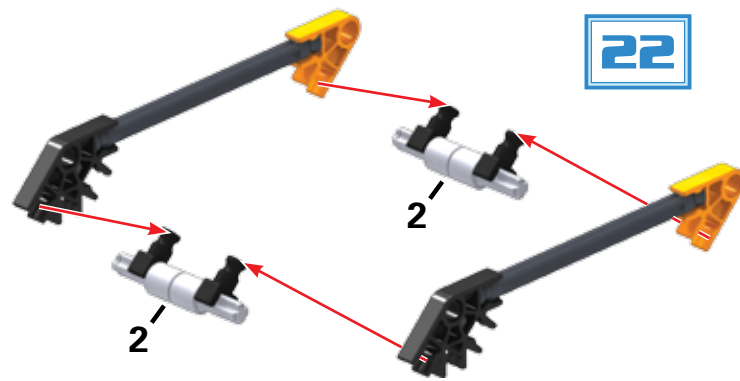

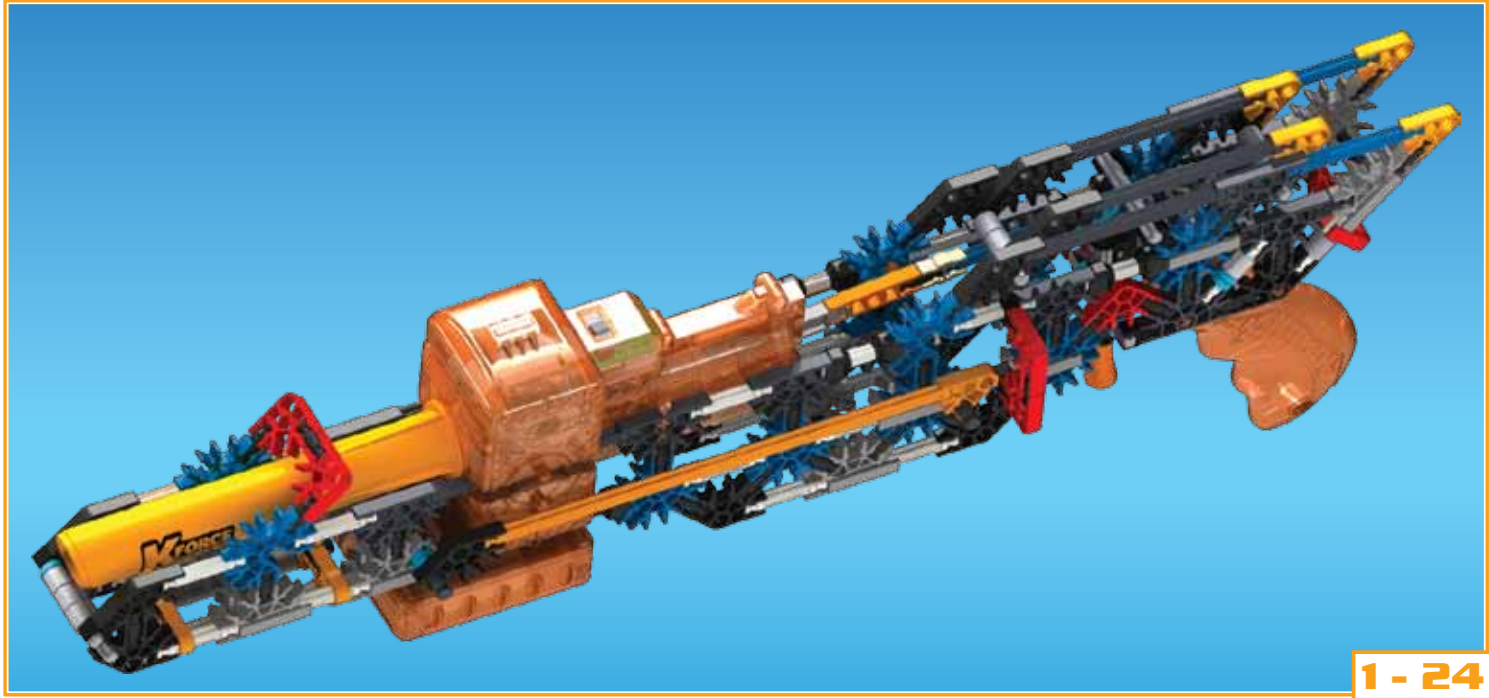
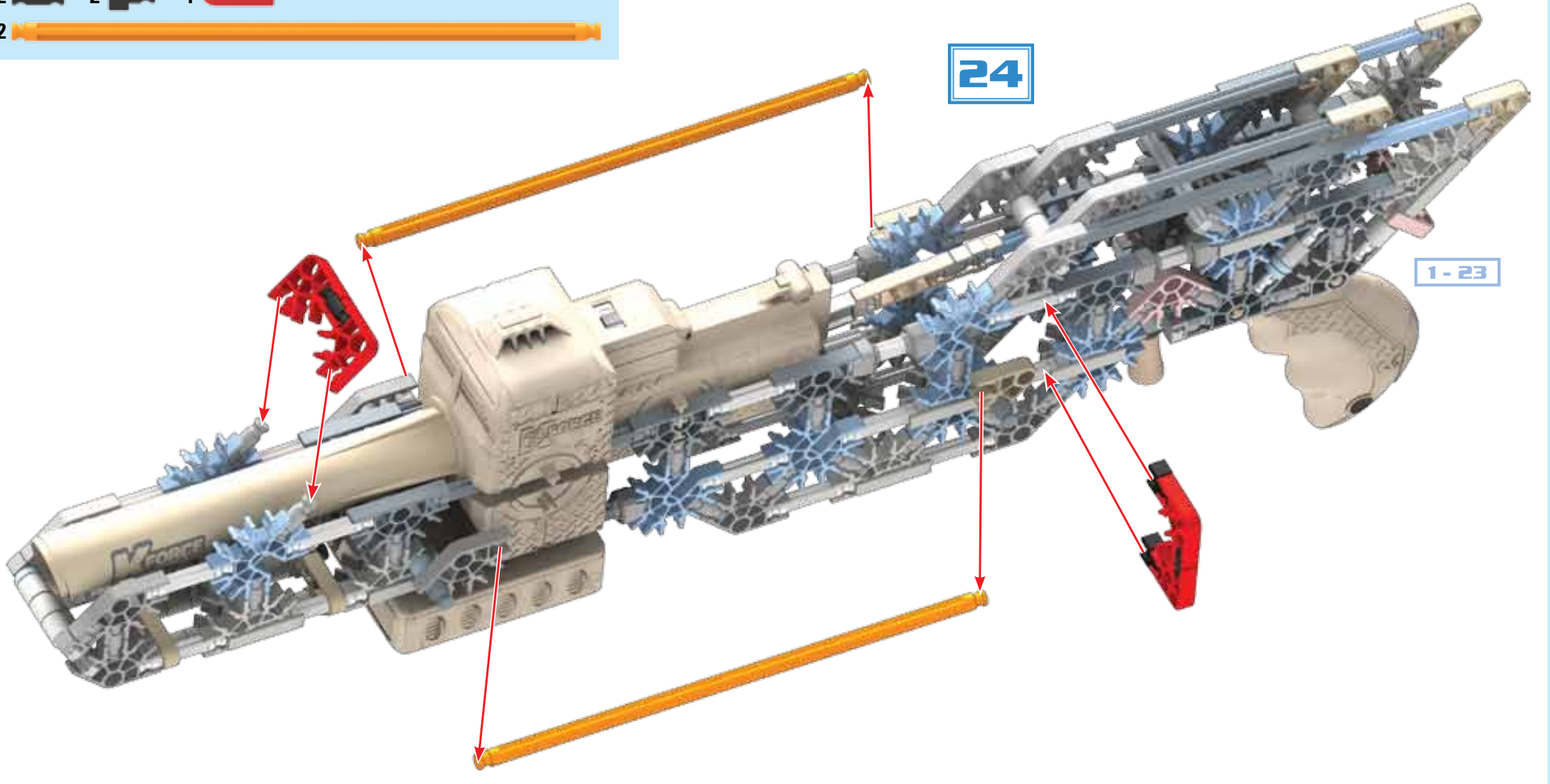

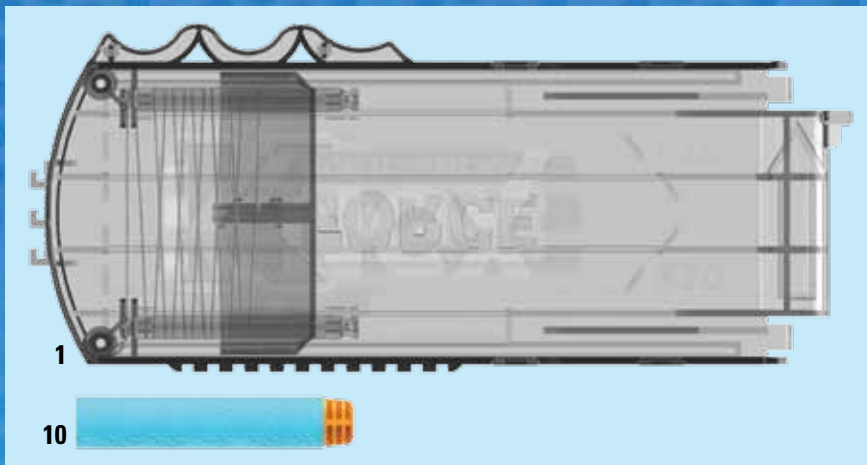

Load up to 10 darts!
Chargez jusqu'à 10 jeux de fléchettes! §§

§§ ¡Cargue hasta 10 dardos!
 Laden Sie bis zu 10 Darts!
 Carica fino a 10 Freccette!
 Carregue até 10 Dardos!
 Belasting tot 10 Schuimpijltjes!

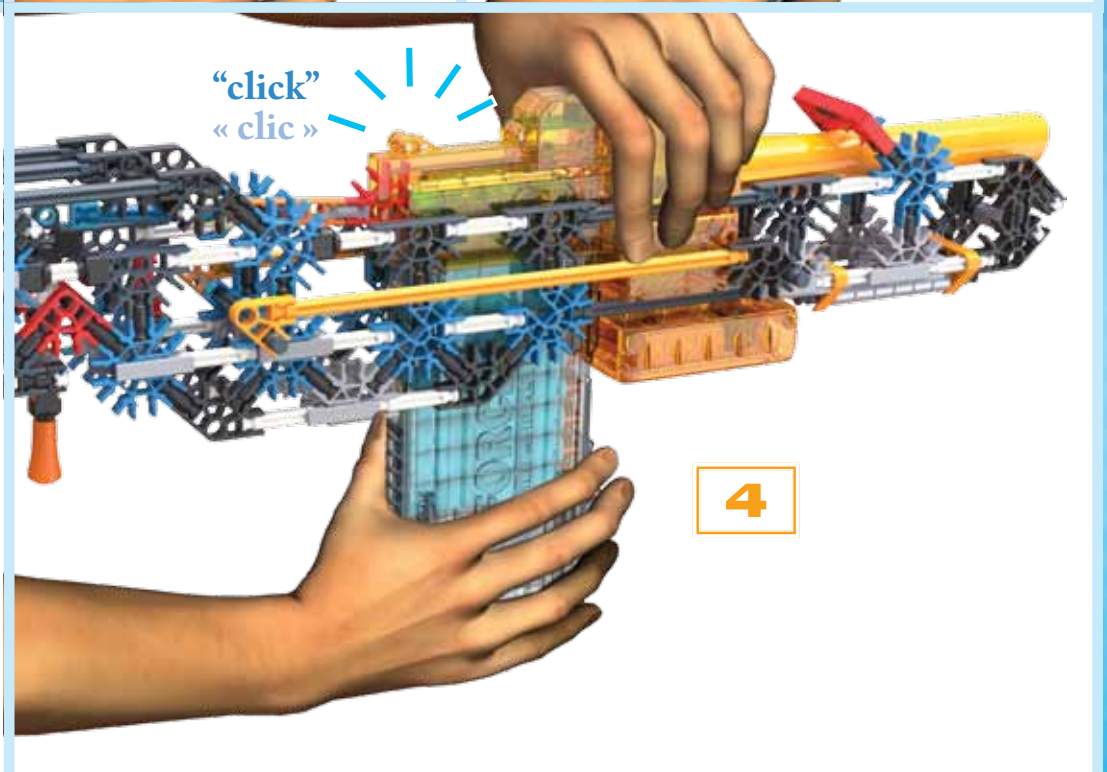
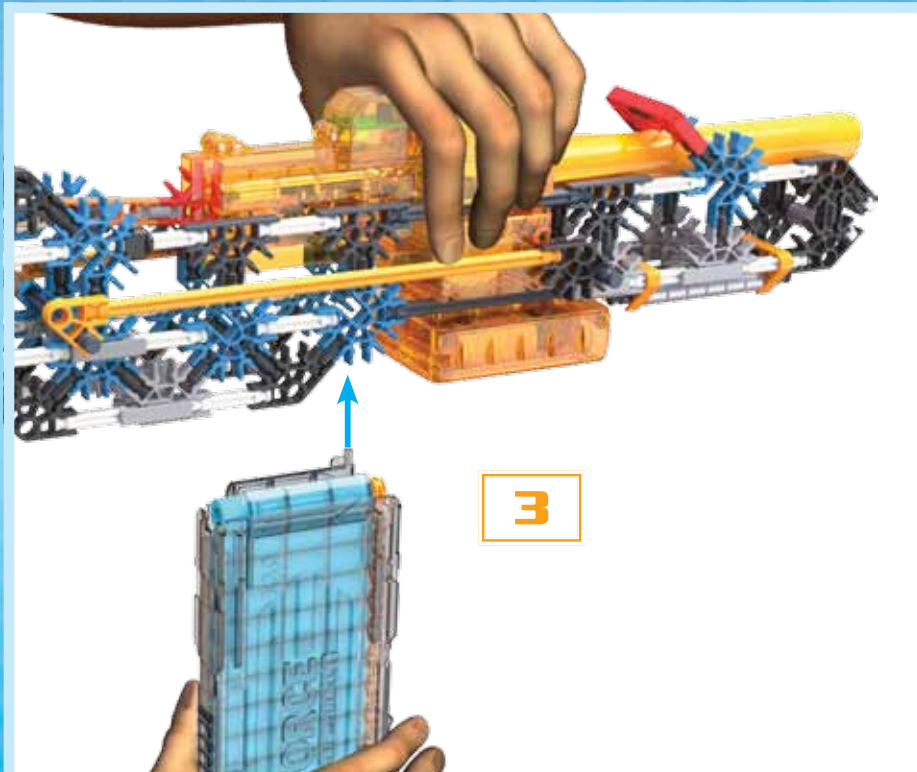

Once the clip is loaded and "clicks" in place, DO NOT PULL TRIGGER UNTIL TURNED ON!

Ne fois que le clip est chargé et « clics » en place, NE TIREZ PAS GÂCHETTE JUSQU'À ALLUMAGE !

Tips and Troubleshooting

If the motor is not working properly:

- Check to see if you have fresh batteries and that they are installed correctly.
- Make sure the clip "clicks" into place or the motor won't turn on.
- Check to see if dart is stuck in blaster.
- If it is still not working, call our Consumer Hotline at 1-800-KID-KNEX (USA and Canada only). See the back cover for other ways to contact K'NEX.

If a dart is stuck in the blaster:

- Make sure the motor is turned off. Remove the clip and turn the model over. Carefully remove the dart by hand.

Conseils et Dépannage

Si le moteur ne marche pas :

- Vérifie que tu as des piles neuves et qu'elles sont installées correctement.
- Assurez-vous que le clip « clique » en place ou le moteur ne tourne pas.
- Vérifiez si la fléchette est coincé dans le blaster.
- Si ça ne marche toujours pas, appelle notre ligne d'assistance à la clientèle à 1-800-KID-KNEX (USA et Canada uniquement). Regarde au verso pour d'autres moyens de contacter K'NEX.

Si une fléchette est coincé dans le blaster :

- Assurez-vous que le moteur est éteint. Retirez le clip et tourner le modèle. Retirez soigneusement la fléchette à la main.



FLASH FIRE MOTORIZED BLASTER™ MOTORISÉ DE LA FLASH FIRE BLASTER

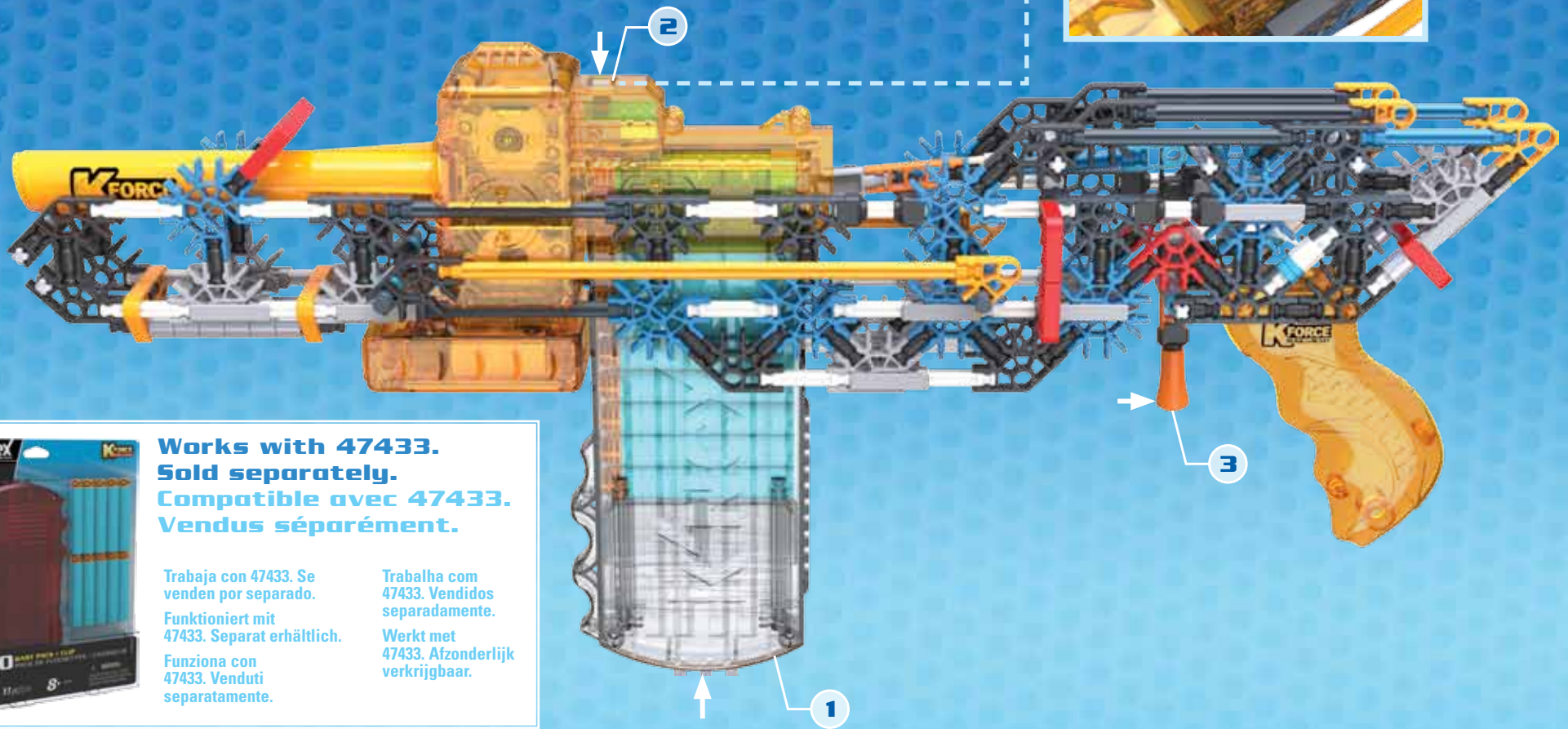
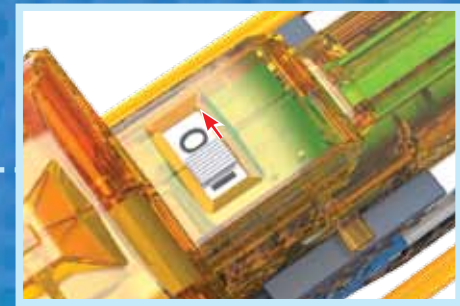

**Works with 47433.
Sold separately.
Compatible avec 47433.
Vendus séparément.**

Trabaja con 47433. Se venden por separado.

Funktioniert mit 47433. Separat erhältlich.

Funziona con 47433. Venduti separatamente.

Trabalha com 47433. Vendidos separadamente.

Werkt met 47433. Afzonderlijk verkrijgbaar.

6 Alternate Models

For instructions of these 6 models go to www.knex.com/instructions and enter code **47010**.

6 Modèles Alternatives

Pour les instructions de ces 6 modèles vont à www.knex.com/instructions et entrez dans le code **47010**.

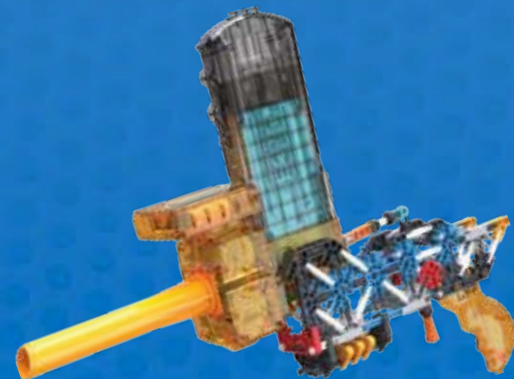

(ES) Español

(Página 2)

Para ser utilizado bajo la supervisión directa de un adulto. Lea las instrucciones antes de usar el juguete. Siempre use gafas apropiadas (no se incluyen).

⚠ ADVERTENCIA: PELIGRO DE ASFIXIA – Piezas pequeñas. No para niños menores de 3 años.

ADVERTENCIA: No apuntar a los ojos o la cara. PARA EVITAR LESIONES: Utilice sólo los dardos de espuma diseñados para este producto. No modifique dardos de espuma o compartimiento.

Nunca mirar en el compartimiento sin protección ocular si esta cargada o cargado. No dispare a corta distancia. No dispare a gente que no llevan gafas apropiadas. No disparen o punto a animales. No guardar compartimiento cargada y cargado. Ser conscientes dardos pueden cambiar de dirección al golpear objetos. Guarde esta información importante para futuras referencias.

Información de la Batería

PRECAUCIÓN: Para evitar fugas en las pilas

- Asegúrese de insertar las pilas correctamente y de siempre seguir las instrucciones del fabricante del juguete y de las pilas.
- No mezcle pilas viejas con nuevas, ni pilas alcalinas, estándar (carbón-cinc) o recargables (níquel-cadmio). Se debe usar solamente pilas del mismo tipo, o las que se recomienden como equivalentes.
- Siempre retire las pilas débiles o gastadas del producto; no forme cortocircuito en los puntos de intercambio.
- Inserte las pilas de acuerdo con los esquemas de polaridad (+/-).

Consejos importantes

- Se recomiendan las pilas alcalinas.
- No se recomiendan las pilas recargables.
- Retire las pilas recargables del juguete antes de cargarlas; éstas deben ser cargadas solamente bajo la supervisión de un adulto.
- No se debe recargar las pilas que no son recargables.
- Mantenga los componentes sin polvo; no sumerja ni use en agua.
- No deseché las pilas en el fuego ya que pueden tener fugas, explotar y causar lesiones personales.
- Retire todas las pilas si el juguete no se usará por mucho tiempo.



El contenedor de basura indica que este producto no puede desecharse con la basura doméstica debido a la presencia de sustancias peligrosas.
Para proteger la salud humana y el medio ambiente consultar con la agencia local para el consejo y las facilidades de reciclaje (2012/19/EU, solo Europa).

Cómo insertar y quitar las pilas

Utilizar un pequeño destornillador principal Phillips para aflojar el tornillo y para quitar la cubierta de batería. Insertar 3 AA (LR6) baterías* frescas en el compartimiento de batería con la polaridad correcta (+/-).*** No se incluyen

BÁSICOS DE CONSTRUCCIÓN

Empieza a construir

Para comenzar tu modelo, busca el 1 y sigue los números. Cada pieza tiene su propia forma y color. Simplemente mira los dibujos, busca las piezas correspondientes en tu juego y después conéctalas. Mientras construyes, trata de colocar tu modelo en la misma dirección que se muestra en las instrucciones.

Los colores desteñidos muestran que esta sección ya está construida. Conecta las nuevas secciones en los lugares señalados por las flechas. Las nuevas piezas que agregues estarán en colores vivos.

(Página 3)

Conectores

Hay conectores con ranuras largas especiales. Se enganchan deslizándose como ves en los dibujos. Conecta estas piezas empujándolas hasta que oigas "clic".

Espaciadores

Hay lugares en tu modelo donde tendrás que agregar espaciadores. Cerciórate de usar el color correcto y cuéntalos con cuidado.

Construible marca

Cortar los objetivos en la parte trasera de la caja. Usted puede encontrar los objetivos para imprimir y las instrucciones para el modelo en www.knex.com/instructions y introducir el código 47010.

(Página 19)

¡Una vez que el clip se carga y hace "clic" en su lugar, NO TIRE EL GATILLO HASTA QUE SE PRENDE!

Consejos y solución

Si el motor no funcionan:

- Comprueba si tienes pilas nuevas y si están instaladas correctamente.
- Asegúrese de que el clip de encaje o el motor no se prende.
- Compruebe si el dardo se ha quedado atascado en la pistola.
- Si aún así no trabaja, llama a nuestra Línea de Servicio al Cliente al 1-800-KID-KNEX (EE.UU. y Canadá solamente). Mira en la cubierta de atrás para otras formas de comunicarte con K'NEX.

Si un dardo se ha quedado atascado en la pistola:

- Asegúrese de que el motor está apagado. Retire el clip y girar el modelo terminado. Retire con cuidado el dardo con la mano.

(Página 20)

6 Modelos Alternativos

Ya que las instrucciones de los estos 6 modelos van a www.knex.com/instructions y entre en el código 47010.

(DE) Deutsch

(Seite 2)

Zur Verwendung unter direkter Aufsicht eines Erwachsenen. Vor der Verwendung des Spielzeugs die Anleitung lesen. Stets eine geeignete Schutzbrille tragen (nicht enthalten).

⚠ ACHTUNG: ERSTICKUNGSGEFAHR – Kleinteile. Nicht geeignet für Kinder unter 3 Jahren.

ACHTUNG: Nicht auf Augen oder das Gesicht zielen. ZUR VERMEIDUNG VON VERLETZUNGEN: Nur Schaumstoffpfeile verwenden, die für dieses Produkt entwickelt wurden. Schaumstoffpfeile oder Projektilkammer nicht modifizieren.

Keinesfalls mit bloßem Auge in die Mündung des Blasters schauen, wenn er geladen ist. Nicht aus kurzer Entfernung schießen. Nicht auf Menschen schießen, die keine geeignete Schutzbrille tragen. Nicht auf Tiere zielen und schießen. Den Blaster niemals verstauen, wenn er noch geladen ist. Vorsicht, die Pfeile können die Richtung ändern, wenn sie auf Objekte treffen. Informationen für später aufbewahren.

Informationen zu den Batterien

VORSICHT: Um ein Auslaufen der Batterien zu vermeiden

- Achte darauf dass die Batterien korrekt eingelegt werden und folge den Anweisungen der Spielzeug- und Batterienfabrikanten.
 - Mische keine alten und neuen Batterien oder alkaline Batterien, Standardbatterien (Kohle-Zink) oder wiederaufladbare Batterien (Nickel-Cadmium). Verwende nur Batterien des gleichen Typs oder des empfohlenen äquivalenten Typs.
 - Leere oder verbrauchte Batterien aus dem Spielzeug entfernen; darauf achten, dass die Pole der Batterie nicht kurzgeschlossen werden.
 - Beim Einlegen der Batterien auf die korrekte Polarität (+/-), wie dargestellt, achten.
- ### Wichtige Tipps
- Alkaline Batterien werden empfohlen.
 - Wiederaufladbare Batterien sind nicht empfohlen.
 - Bei Verwendung von wiederaufladbaren Batterien müssen diese aus dem Spielzeug entfernt werden, bevor sie wieder aufgeladen werden; das Wiederaufladen darf nur unter Aufsicht eines Erwachsenen stattfinden.
 - Nichtwiederaufladbare Batterien dürfen nicht wieder aufgeladen werden.
 - Die Komponenten von Staub freihalten; nicht in Wasser tauchen.
 - Zu entsorgende Batterien nicht ins Feuer werfen; sie können auslaufen oder explodieren und Körperverletzungen verursachen.
 - Wenn das Spielzeug längere Zeit nicht verwendet werden soll, alle Batterien entfernen.



Der Abfallbehälter zeigt an, dass dieses Produkt aufgrund von Gefahrstoffen nicht im normalen Hausmüll entsorgt werden kann. Zum Schutz von Gesundheit und Umwelt kontaktiere bitte deine lokale Behörden für Recyclingtipps und -einrichtungen (2012/19/EU, nur Europa).

Anweisungen zum Einlegen und Entfernen der Batterien

Einen kleinen Kreuzkopfschraubenzieher benutzen, um die Schraube zu lösen und die Batterieabdeckung zu entfernen. 3 frische AA (oder LR6) Batterien*** in den Batterieraum mit der korrekten Polarität einsetzen (+/-). *** Nicht enthalten

GRUNDLEGENDE BAUANLEITUNGEN FÜR K'NEX

Los geht's mit dem Bauen

Um mit dem Bauen deines Modells zu beginnen, suche die Nummer 1 und folge den laufenden Nummern. Jedes Teil hat seine eigene Form und Farbe. Schau dir einfach die Abbildungen an, such die Teile in deinem Bausatz, die so aussehen wie das, was du auf der Abbildung siehst und steck sie ineinander. Versuche, dein Modell beim Zusammenbauen so zu orientieren, dass es in die gleiche Richtung weist, wie es in den Anleitungen beschrieben und gezeigt wird. Blasse Farben weisen darauf hin, dass dieser Streckenabschnitt bereits zusammengebaut ist.

(Seite 3)

Verbindungsstücke

Blaue und silberfarbene Verbindungsstücke haben besonders lange Schlitze. Wie du auf der Abbildung sehen kannst, lassen sie sich ineinander schieben. Achte beim Aneinanderfügen dieser Teile darauf, dass du ein Klickgeräusch hörst. Erst dann sind die Teile

fest miteinander verbunden.

Abstandsstücke

An manchen Stellen in deinem Modell musst du Abstandsstücke einbauen. Achte darauf, die richtige Farbe und Anzahl von Abstandsstücken wie in der Anleitung gezeigt zu verwenden.

Bausatz für Ziel

Schneiden Sie die Zielscheiben aus der Rückseite der Schachtel. Weitere Zielscheiben zum Ausdrucken und Anleitungen für das Modell finden Sie auf www.knex.com/instructions und geben Sie Code 47010 an.

(Seite 19)

Wenn der Clip geladen ist und "eingeklickt" ist, NICHT AM ABZUG ZIEHEN BIS DER MOTOR EINGESCHALTET IST!

Tipps und Fehlerbehebungen

Falls der Motor nicht funktionieren:

- Überprüfe, ob die Batterien voll sind und richtig eingelegt sind.
- Stellen Sie sicher, dass der Clip mit einem "Klick" einrastet derweil der Motor sich sonst nicht einschalten lässt.
- Überprüfen Sie, ob ein Dart im Blaster stecken geblieben ist.
- Falls es immer noch nicht funktioniert, kannst du innerhalb der USA und Kanadas unsere Hotline anrufen (Tel. 1-800-KID-KNEX). Auf der Rückseite dieser Anleitung findest du – weitere Möglichkeiten, K'NEX. zu kontaktieren.

Wenn ein Dart im Blaster stecken geblieben ist:

- Stellen Sie sicher, dass der Motor ausgeschaltet ist. Entfernen Sie den Clip und drehen Sie das Modell über. Entfernen Sie vorsichtig den Dart mit der Hand.

(Seite 20)

6 Alternative Modelle

Für Anweisungen dieser 6 Modelle gehen sie zu www.knex.com/instructions und geben sie Code 47010 ein.

(IT) Italiano

(Pagina 2)

Deve essere usato solamente sotto diretta supervisione di un adulto. Leggere le istruzioni prima di usare il giocattolo. Devi sempre indossare l'occhiali protettivi (non incluse).

AVVISO: PERICOLO DI SOFFOCARE – Pezzi piccoli. Non adatto per bambini sotto 3 anni.

AVVISO: Non puntare mai a l'occhi o alla faccia. PER EVITARE FERITE: Usa solamente le freccette di spugna fabricate per questo prodotto. Non modificare mai la freccetta di spugna o il Blaster Camera.

Non devi mai guardare nel cilindro del blaster con l'occhio nudo se e' ancora caricato e pronto per sparare. Non sparare a bruciapelo. Non mai sparare alle persone che non indossano occhiali protettivi. Non mai sparare o puntare ad animali. Non mettere via il blaster quando e' ancora caricato e pronto per sparare. Devi sempre essere consapevole che le freccette possono cambiare direzione quando colpiscono oggetti. Conservare queste importanti informazioni per riferimento futuro.

Informazioni sulle batterie

ATTENZIONE: Come evitare perdite delle batterie

- Accertarsi di inserire le batterie correttamente e seguire sempre le istruzioni del produttore delle batterie e del giocattolo.

- Non mettere insieme batterie nuove e vecchie o alcaline, standard (carbonio-zinco) e ricaricabili (nichel-cadmio). Usare sempre batterie raccomandate dello stesso tipo o di tipo equivalente.
- Rimuovere sempre batterie quasi scariche o completamente scariche dal prodotto; non causare corto circuito ai terminali di alimentazione.
- Inserire le batterie con la polarità corretta (+/-) come illustrato.

Consigli importanti

- Si raccomanda l'uso di batterie alcaline.
- Non si raccomanda l'uso di batterie ricaricabili.
- Rimuovere le batterie ricaricabili dal giocattolo prima della carica: devono essere caricate solo sotto la supervisione di un adulto.
- Le batterie non ricaricabili non devono essere ricaricate.
- Mantenere i componenti privi di polvere; non immergere o usare in acqua.
- Non gettare le batterie nel fuoco, poiché potrebbero perdere o esplodere e causare lesioni.
- Rimuovere tutte le batterie se il giocattolo non verrà usato per un lungo periodo di tempo.

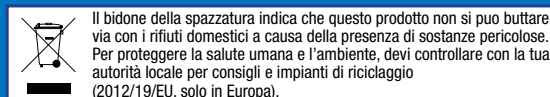

Il bidone della spazzatura indica che questo prodotto non si può buttare via con i rifiuti domestici a causa della presenza di sostanze pericolose. Per proteggere la salute umana e l'ambiente, devi controllare con la tua autorità locale per consigli e impianti di riciclaggio (2012/19/EU, solo in Europa).

Come inserire e rimuovere le batterie

Utilizzare un piccolo cacciavite phillips per allentare la vite e per rimuovere la copertura di batteria. Inserire 3 AA (o LR6) batterie*** fresche nello scompartimento di batteria con la polarità corretta (+/-). *** Non incluse

ISTRUZIONI DI BASE PER COSTRUIRE CON K'NEX

Comincia a costruire

Per iniziare il modello, cerca il numero 1 e segui i numeri. Ogni pezzo ha una sua forma e un suo colore. Guarda la figura, trova i pezzi corrispondenti nel set e mettili insieme. Cerca di tenere il modello nella stessa direzione della figura e in tal modo sarà più semplice attaccare i pezzi nei posti giusti. I colori spenti ti dicono che questa sezione è già stata costruita. Dovrai collegare la nuova sezione al punto indicato dalla punta della freccia.

(Pagina 3)

Connettori

È molto importante posizionare i connettori in una specifica direzione. Presta molta attenzione alle istruzioni e posiziona i connettori orizzontalmente o verticalmente proprio come illustrato. Spingi con forza fino ad udire un clic.

Spaziatori

Ci sono punti nel tuo modello a cui dovrai aggiungere spaziatori. Accertati di contarli attentamente.

Bersaglio che si può costruire

aglia li bersagli che sono al dietro della scatola. Potete trovare altri bersagli che si possono stampare e le istruzioni per il modello a www.knex.com/instructions e inserire il codice 47010.

(Pagina 19)

Quando il gancetto si "clic" a posto, NON TIRARE IL GRILETTO FINCHÈ È ACCESO!

Suggerimenti e risoluzione dei problemi

Se il motore non funzionano:

- Controlla che le batterie siano nuove e che siano installate correttamente.
- Assicurati che il gancetto si "clic" in posto o il motore non si accende.
- Verificate se la freccetta è bloccata nel blaster.
- Se ancora non dovesse funzionare, chiama il numero di assistenza ai clienti 1-800-KID-KNEX (USA e Canada soltanto). Vedi il retro della scatola per trovare altri modi di contattare K'NEX.

Se una freccetta è bloccata nel blaster:

- Assicurati che il motore sia spento. Rimuovere il gancetto e rovesciare il modello. Con attenzione rimuovi a mano la freccetta.

(Pagina 20)

6 Modelli Alternativi

Per istruzioni di questi 6 modelli vai a www.knex.com/instructions e' inserire il codice 47010.

(PT) Português

(Página 2)

Para ser utilizado sob a supervisão direta de um adulto. Leia as instruções antes de usar os brinquedos. Sempre use óculos (não estão incluídas).

AVISO: PERIGO DE SUFOCAÇÃO – Peças pequenas. Não se destina a crianças com menos de 3 anos de idade.

AVISO: Não visam os olhos ou o rosto. PARA EVITAR LESÕES: Use apenas espuma setas desenvolvido para este produto. Não modifique ou espuma dart blaster câmara.

Nunca olhe para baixo o canhão do blaster com olho nu se estiver carregado ou carregado. Não fogo no ponto em branco. Não atirar em pessoas que não estão usando óculos. Não atirar ou objetivo em animais. Não armazene blaster carregada e carregado. Ter consciência setas pode mudar de direção quando bater objetos. Manter esta informação importante para referência futura.

Informações Sobre as Pilhas

CUIDADO: Para evitar fugas das pilhas

- Certifique-se de que introduz as pilhas correctamente e siga sempre as instruções do fabricante da bateria e do brinquedo.
 - Não combine pilhas usadas com pilhas novas, pilhas alcalinas, padrão (carbono-zinco) ou pilhas recarregáveis (níquel-cádmio). Deverão ser usadas apenas pilhas do mesmo tipo ou equivalentes ao tipo recomendado.
 - Retire sempre as pilhas fracas ou gastas do produto; não provoque um curto-circuito nos terminais de alimentação.
 - Introduza as pilhas com a polaridade correcta (+/-), conforme se mostra.
- ### Conselhos importantes
- Recomenda se o uso de pilhas alcalinas.
 - Não se recomenda o uso de pilhas recarregáveis.
 - Retire as pilhas recarregáveis do brinquedo antes de as carregar; estas pilhas devem ser recarregadas apenas sob vigilância de adultos.
 - As pilhas não recarregáveis não devem ser carregadas.

- Mantenha os componentes livres de poeiras; não mergulhe em água nem use água.
- Não elimine as pilhas queimando-as; estas podem apresentar fugas ou explodir causando lesões.
- Retire todas as pilhas do brinquedo se não tencionar usá-lo durante um longo período de tempo.

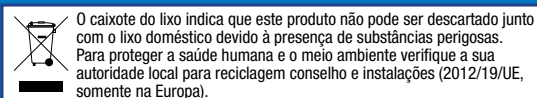

Como inserir e remover as pilhas

Usar uma chave de fenda principal pequena de Phillips para afrouxar o parafuso e para remover a tampa de bateria. Introduzir 3 AA (ou LR6) baterias*** frescas no compartimento de bateria com a polaridade correta (+/-). *** Não estão incluídas

PONTOS BÁSICOS PARA A CONSTRUÇÃO K'NEX

Inicia a construção

Para começar o teu modelo, procura o 1 e segue os números. Cada peça tem a sua própria forma definida e cor. Basta simplesmente olhares para a ilustração, procurar as peças do teu jogo correspondentes às que estás a ver e, em seguida, conectar umas nas outras. Enquanto estás a montar as peças, tenta manter o teu modelo na mesma direcção, conforme mostrado na ilustração, para assim ligares as peças correctamente. As cores desbotadas indicam que esta secção já está montada. Passarás então a fazer a conexão da nova secção no local indicado pelas setas.

(Página 3)

Conectores

É muito importante que posicione os conectores numa direcção específica. Presta muita atenção às instruções e coloca estes conectores horizontal ou verticalmente, exactamente conforme se mostra nas ilustrações. Junta as partes simultaneamente e com firmeza até ouvires um “estalido”.

Espaçadores

Existirão certos pontos no teu modelo que necessitam a colocação de espaçadores. Assegura-te que os contas cuidadosamente.

Alvo construtível

Corte fora as metas na parte de trás da caixa. Você pode encontrar alvos para imprimir e instruções para o modelo em www.knex.com/instructions e digite o código 47010.

(Página 19)

Após o clipe é carregado e “cliques” no lugar, NÃO PUXE DISPARAR ATÉ LIGADO!

Sugestões e Resolução de Problemas

Se o Motor não funcionar:

- Verifica se as pilhas são novas e se estão instaladas correctamente.
- Certifique-se de que a presilha “cliques” no lugar ou o motor não liga.
- Verifique para ver se o DART é preso no blaster.
- Caso continue sem funcionar, contacta a Linha Directa de Atendimento ao Consumidor através do número 1-800-KID-KNEX (apenas nos EUA e no Canadá). Consulta a contra capa para mais informações sobre como contactares a K'NEX.

Se um dart está emperrada no blaster:

- Certifique-se de que o motor está desligado. Extrair a abraçadeira e gire o modelo. Remova cuidadosamente o DART com a mão.

(Página 20)

6 Modelos alternativos

Para obter instruções destes 6 modelos vá em www.knex.com/instructions e digite o código 47010.

(NL) Nederlands

(Bladzijde 2)

Te gebruiken onder rechtstreekse toezicht van een volwassene. Lees de instructies voordat je het speelgoed gebruikt. Draag altijd de juiste oogbescherming (niet inbepalen).

⚠ WAARSCHUWING: VERSTIKKINGSGEVAAR – Kleine onderdelen. Niet geschikt voor kinderen onder 3.

WAARSCHUWING: Niet richten op de ogen of het gezicht. OM VERWONDINGEN TE VERMIJDEN: Gebruik alleen schuimpijltjes die voor dit product gemaakt zijn. Breng geen aanpassingen aan in de schuimpijltjes of de revolverkamer.

Kijk nooit met het blote oog in de loop van de revolver als die schietklaar of geladen is. Vuur niet af van dichtbij. Schiet niet op mensen die niet de juiste oogbescherming dragen. Schiet of mik niet op dieren. Bewaar de revolver niet schietklaar en geladen. Let op, de pijltjes kunnen van richting veranderen als ze voorwerpen raken. Bewaar deze belangrijke informatie, zodat u deze in de toekomst opnieuw kunt raadplegen.

Batterijgegevens

OPGEPAST: Om batterijgegevens te vermijden

- Verzeker je ervan dat de batterijen er op de juiste manier in te steken en volg steeds de aanduidingen van de speelgoed- en batterijenfabrikanten.
- Meng geen oude en nieuwe batterijen of alkalische, gewone (koolstof-zink) of herlaadbare (nikkel-cadmium) batterijen met mekaar. Uitsluitend batterijen van dezelfde of van een aanbevolen equivalent soort dienen gebruikt te worden.
- Verwijder steeds uitgeputte of ontladen batterijen uit het produkt; veroorzaak geen kortsluiting van de voedingspolen.
- Steek de batterijen erin volgens de juiste polariteit (+/-) zoals afgebeeld.

Belangrijke tips

- Alkalische batterijen worden aanbevolen.
- Herlaadbare batterijen worden niet aanbevolen.
- Verwijder herlaadbare batterijen uit het speelgoed alvorens ze te herladen; ze moeten slechts herladen worden onder het toezicht van een volwassene.
- Niet-herlaadbare batterijen mogen niet herladen worden.
- Bescherm onderdelen tegen stof; dompel ze niet of gebruik ze niet in water.
- Werp de batterijen niet in het vuur; ze zouden kunnen lekken of ontploffen en verwondingen veroorzaken.
- Verwijder alle batterijen wanneer het speelgoed gedurende lange tijd niet gebruikt zal worden.



Het pictogram van een verwijdbare vuilnisbak geeft weer dat dit product niet samen met het gewone huis-, tuin- en keukenafval mag worden weggegooid, omdat het gevaarlijke substanties bevat. Bescherm gezondheid en milieu en vraag advies aan de plaatselijke afvalverwerkingsdienst over hoe en waar u producten kunt recycelen (2012/19/EU, alleen Europa).

Insteken en verwijderen van batterijen

Gebruik een kleine hoofdschroevendraaier Phillips om de schroef los te maken en de batterijdekking te

verwijderen. Neem 3 verse AA (of LR6) batterijen*** in het batterijcompartiment met op de correcte polariteit (+/-). *** Niet inbegrepen

BASISSTAPPEN VOOR K'NEX BOUWEN

Begin te bouwen

Om met je model te beginnen, vind eerst het nummer 1 en volg de nummers. Elk stuk heeft zijn eigen vorm en kleur. Kijk gewoonweg naar de afbeeldingen, vind de overeenstemmende stukken terug in je geheel en maak ze aan mekaar vast. Tracht je model in dezelfde richting te plaatsen als de aanwijzingen terwijl je bouwt en monteert. De vervaagde kleuren duiden aan dat dit deel reeds is opgebouwd. Gelieve het nieuwe deel vast te koppelen op de plaats aangeduid door de pijlen.

(Bladzijde 3)

Verbindingsstukken

Je kunt deze speciale verbindingstukken in elkaar steken. Duw ze stevig tegen elkaar aan tot je een ‘klik’ hoort. Let goed op de instructies en plaats ze horizontaal en verticaal, precies zoals wordt getoond.

Afstandhouders

Op bepaalde plekken van je model moet je afstandhouders gebruiken. Zorg dat je het juiste aantal afstandhouders gebruikt, zoals wordt getoond in de instructies.

Zelf te bouwen doelwit

Snijd de doelen op de achterzijde van de kast. U kunt doelstellingen op print en instructies voor het model www.knex.com/instructions en voer de code 47010.

(Bladzijde 19)

Zodra de clip wordt geladen en vastklikt, TREK NIET TRIGGER tot ingeschakeld!

Tips & Oplossen van problemen

Wanneer de motor niet werkt:

- Kijk na dat je nieuwe batterijen hebt en dat ze er behoorlijk zijn aangebracht.
- Zorg ervoor dat de klem “klikt” of de motor schakelt niet in.
- Controleer of dart zit in blaster.
- Werkt het nog steeds niet, bel dan de Klantendienst Hotline op aan het nummer 1-800-KID-KNEX (uitsluitend in de VS en Canada). Kijk naar het achterblad voor andere manieren om contact op te nemen met K'NEX.

Als een dart zit in de blaster:

- Zorg ervoor dat de motor is uitgeschakeld. Verwijder de klem en draai het model. Verwijder voorzichtig de dart met de hand.

(Bladzijde 20)

6 Alternatieve Modellen

Voor instructies van deze 6 modellen naar www.knex.com/instructions en vul de code 47010.



Sold separately
Vendus séparément
Se venden por separado
Separat erhältlich
Venduti separatamente
Vendidos separadamente
Afzonderlijk verkrijgbaar.



+ ¡Recójalos todos!
Sammeln Sie sie alle!
Raccogli tutti!
Colete-os todos!
Verzamel ze allemaal!

©2016 K'NEX Limited Partnership Group, P.O. Box 700, Hatfield, PA 19440-0700
1-800-KID-KNEX (USA/Canada/États-Unis/EE.UU.); email@knex.com; knex.com
K'NEX UK Ltd., P.O. Box 3083, Reading RG1 9YQ, England.

(EN) K'NEX and Building Worlds Kids Love are registered trademarks of K'NEX Limited Partnership Group. K-FORCE Build and Blast is a trademark of K'NEX Limited Partnership Group. For customers outside the USA/Canada please contact your local distributor at www.knex.com/distributors.

(FR) K'NEX et Building Worlds Kids Love sont des marques déposées de K'NEX Limited Partnership Group. K-FORCE Build and Blast est une marque de K'NEX Limited Partnership Group. Pour les clients en dehors du Canada et des États-Unis, veuillez contacter votre distributeur local que vous pouvez trouver sur www.knex.com/distributors.

(ES) K'NEX y Building Worlds Kids Love son marcas registradas de K'NEX Limited Partnership Group. K-FORCE Build and Blast es una marca de K'NEX Limited Partnership Group. El cliente que no vive en EE.UU./Canadá se pone en contacto con el distribuidor local. Encuentre la información para el distribuidor local en www.knex.com/distributors.

(EN) Product & colors may vary. Most models can be built one at a time.

(FR) Le produit et ses couleurs peuvent varier. Les différents modèles ne peuvent être construits qu'un par un.

(ES) El producto y los colores pueden variar. La mayoría de los modelos se pueden construir uno a la vez.

(DE) Produkte und Farben können abweichen. Die meisten Modelle können immer nur einzeln gebaut werden.

(IT) Prodotti e colori possono differire. La maggior parte dei modelli si può costruire autonomamente.

(PT) O produto e as cores podem variar. A maioria dos modelos pode ser montado um de cada vez.

(NL) Product en kleuren kunnen variëren. De meeste modellen kunnen uitsluitend een voor een worden gebouwd.

§ 10-Dardo motorizado disparo rápido
10-Schuss motorisierter Rapid Fire
10-Colpi Fuoco a Ripetizione Motorizzato
10-Shot Motorizado Rapid Fire
10-Shot Gemotoriseerde Rapid Fire

* Construye 7
Für 7 Varianten
Costruisci 7
Constrói 7
Voor 7 stuks

** ¡Dispara hasta 75 pies!
Fliegt bis zu 22 m!
Spara all'altezza di 22 m!
Incêndios até 22 m!
Schiet ruim 22 m ver!



@kforceblasters



facebook.com/knex