

# Xtreme Ops™

## MISSION: URBAN FORCE™



79 pc/pza

7+

**WARNING: CHOKING HAZARD - SMALL PARTS.** Not for children under 3 years.  
**ADVERTENCIA: PELIGRO DE ASFIXIA - PIEZAS PEQUEÑAS.** No para niños menores de 3 años.  
**ATTENTION ! RISQUE D'ÉTOUFFEMENT - Pièces de petite taille.** Ne convient pas aux enfants de moins de 3 ans.  
**WARNHINWEIS: ERSTICKUNGSGEFAHR - KLEINTEILE.** Nicht geeignet für Kinder unter 3 Jahren.  
**AVVERTENZA: PERICOLO DI SOFFOCAMENTO - CONTIENE PICCOLE PARTI.** Non adatto per bambini al di sotto di 3 anni.  
**AVISO: PERIGO DE SUFOCAÇÃO - PEÇAS PEQUENAS.** Não se destina a crianças com menos de 3 anos de idade.  
**WAARSCHUWING: VERSTIKKINGSGEVAAR - KLEINE ONDERDELEN.** Niet geschikt voor kinderen onder 3.

©2011 K'NEX Limited Partnership Group, P.O. Box 700, Hatfield, PA 19440-0700; 1-800-KID-KNEX (USA/EE.UU./États-Unis/Canada); email@knex.com; www.knexus.com. Customers outside USA/Canada contact your local distributor at www.knexus.com/distributors. (ES) El cliente que no vive en EE.UU./Canada se pone en contacto con el distribuidor local. Encuentre la información para el distribuidor local en www.knexus.com/distributors. (FR) Le Service clients hors États-Unis/Canada, s'il vous plaît contacter le distributeur local. L'information de distributeur peut être trouvée à www.knexus.com/distributors. (AZ) (NZ) (NL) (BE) (CH) (CL) (PE) www.knexus.com/distributors (UK) Tel 023 8066 2600; www.tomy.co.uk (FR) Tél 0 820 013 013; www.tomy.fr (DE) www.tomy.de

K'NEX is a registered trademark of K'NEX Limited Partnership Group. Product & colors may vary. Standard K'NEX parts made in the USA. Special components made in China. (ES) K'NEX es una marca registrada de K'NEX Limited Partnership Group. El producto y los colores pueden variar. Piezas estándar de K'NEX hechas en EE.UU. Componentes especiales hechos en China. (FR) K'NEX est une marque déposée de K'NEX Limited Partnership Group. Produits et couleurs peuvent varier. Pièces K'NEX courantes fabriquées aux États-Unis. Éléments spéciaux fabriqués en Chine.



TOMY S040  
3SA England

110104-V1-07/11

### EN K'NEX Building Basics

**Start Building**  
 To begin your model, find step number 1 and follow the numbers. Each piece has its own shape and color. Look at the pictures, find the pieces that match what you see, and connect them together. It helps to face your model in the same direction as the instructions while you build. The arrows show you where the parts connect, but not all connection points have arrows. The faded color parts are the ones you have already put together.

### ES Consejos Básicos de Construcción de K'NEX

**A Construir**  
 Para empezar tu modelo, es necesario buscar el paso número 1 y seguir los números. Cada pedazo tiene su propia forma y su propio color. Mira las imágenes, busca los pedazos que corresponden con lo que se ve y conéctalos. Durante la construcción, te ayudará si tienes el modelo en la misma dirección que las instrucciones. Las flechas muestran donde las partes se conectan; sin embargo, no todos los puntos de conexión tienen flechas. Las partes descoloradas son las que ya se han conectado.

### FR Notions de Base K'NEX pour le Montage

**Démarrer la Construction**  
 Pour commencer ton modèle, trouve l'étape numéro 1 et suis les numéros. Chaque pièce a sa propre forme et sa propre couleur. Regarde les illustrations, trouve les pièces qui correspondent à ce que tu vois et assemble-les. Pour t'aider pendant que tu construis, oriente ton modèle dans le même sens que les instructions. Les flèches t'indiquent où les pièces s'assemblent, mais les points de raccordement n'ont pas tous des flèches. Les pièces de couleur délavée sont celles que tu as déjà assemblées.

### DE Grundlegende Bauanleitungen für K'NEX

**Los geht's mit dem bauen**  
 Beginne mit dem Bauen des Modells beim 1. Schritt und folge den Zahlen. Jedes Teil hat seine eigene Form und Farbe. Schau die Bilder an, suche nach den passenden Teilen zu den Bildern und füge sie richtig zusammen. Halte dein Modell während des Zusammenbaus möglichst genau so wie in der Anleitung. Die Pfeile deuten an, wo die Teile zusammengefügt werden. Allerdings haben nicht alle Verbindungspunkte Pfeile. Die bereits zusammengefügte Teile sind in blassen Farben abgebildet.

### COLLECT & BUILD™



### IT Il fondamentale di costruzione di K'NEX

**Cominciare la costruzione**  
 Per cominciare il tuo modello, trova il passo numero 1 e segui i numeri. Ogni pezzo ha la sua forma e il suo colore. Guarda le figure, trova i pezzi che corrispondono a ciò che vedi e congiungili insieme. È un aiuto se tieni il tuo modello di fronte a te nella stessa direzione delle istruzioni mentre costruisci. Le frecce ti indicano dove sono congiunte le parti ma non tutti i punti di congiunzione hanno le frecce. Le parti con i colori sbiaditi sono quelle che hai già messo insieme.

### PT Fundamentos de construção K'NEX

**Inicia a construção**  
 Para iniciares a construção do teu modelo, procura a etapa 1 e segue os números. Cada peça tem a sua própria configuração e cor. Observa as ilustrações, procura as peças que correspondem ao que estás a ver e liga umas às outras. É mais fácil se estiveres virado para o modelo na mesma direcção mostrada nas ilustrações durante o processo de construção. As setas mostram os pontos onde as peças são conectadas, mas nem todos os pontos de conexão possuem setas. As peças com cores desbotadas pertencem às secções que já foram coordenadas.

### NL Basisstappen voor K'NEX bouwen

**Begin te bouwen**  
 Om je model te beginnen, moet je eerst stap nummer 1 vinden en dan de nummers volgen. Elk stuk heeft zijn eigen vorm en kleur. Kijk naar de prentjes, vind de stukken die overstemmen met wat je ziet, en maak zeean mekaar vast. Het helpt wanneer je model dezelfde richting volgt als de aanwijzingen terwijl je bouwt. De pijlen duiden je aan waar de onderdelen zich vasthechten, maar niet alle hechtingspunten hebben pijlen. De onderdelen met afnemende kleur werden reeds eerder aan mekaar vastgemaakt.



# Xtreme Ops™

### MISSION: URBAN FORCE™



#10104

### MISSION: URBAN RESISTANCE™



#10103



## MISSION: URBAN FORCE™

Visit [www.knexus.com/instructions](http://www.knexus.com/instructions) and enter code **10104** to find instructions for this Combo Build.  
 Vivitar [www.knexus.com/instructions](http://www.knexus.com/instructions) y entrar el código **10104** para buscar instrucciones para estas Modelo.  
 Visite [www.knexus.com/instructions](http://www.knexus.com/instructions) et entre le code **10104** por trouver des instructions por ces Modéle.

# Xtreme Ops™

### COLLECT & BUILD™



\* Sold separately. Some products may not be available in all markets.  
 Se venden por separado. Algunos productos no pueden estar disponibles en todos mercados.  
 Vendus séparément. Certains produits ne sont pas disponibles pour tous les marchés.  
 Separat verkocht. Einige Produkte können möglicherweise nicht in allen Märkten vorhanden sein.  
 Venduto esclusivamente. Alcuni prodotti non possono essere disponibili in tutti i mercati.  
 Vendido separada. Alguns produtos não podem estar disponíveis em todos os mercados.  
 Afzonderlijk verkocht. Sommige producten kunnen niet in alle markten beschikbaar zijn.

# KNEX.COM

facebook.com/buildknex

- Identifies Genuine K'NEX Bricks.
- Identifica los ladrillos genuinos de K'NEX.
- Identifie que ce sont d'authentiques briques K'NEX.
- Identifiziert echte K'NEX-Bausteine.
- Edentifica i veri blocchi K'NEX.
- Identifica que são cubos genuinos da K'NEX.
- Identificeert K'NEX bakstenen voor.





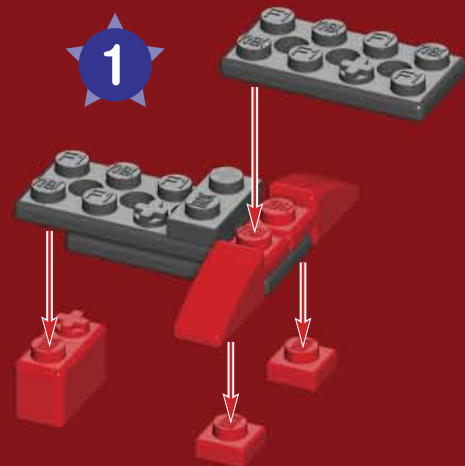

1



- (EN) Apply stickers
- (ES) Aplicar pegatinas
- (FR) Apposez des autocollants
- (DE) Anbringen von Aufklebern
- (IT) Applicare gli adesivi
- (PT) Aplicar adesivos
- (NL) Aanbrengen stickers

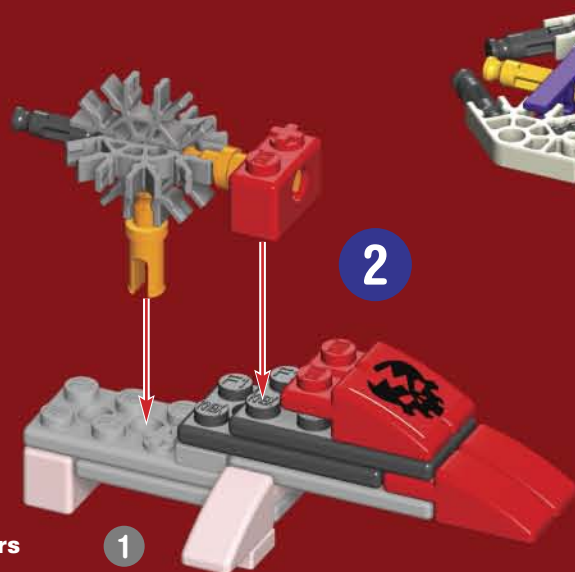

1

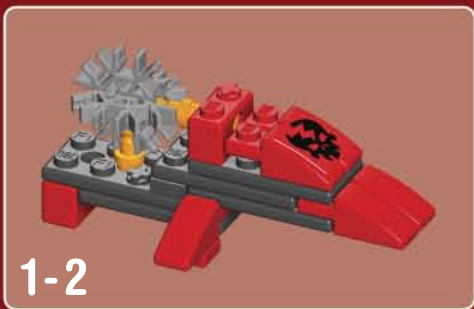

1-2

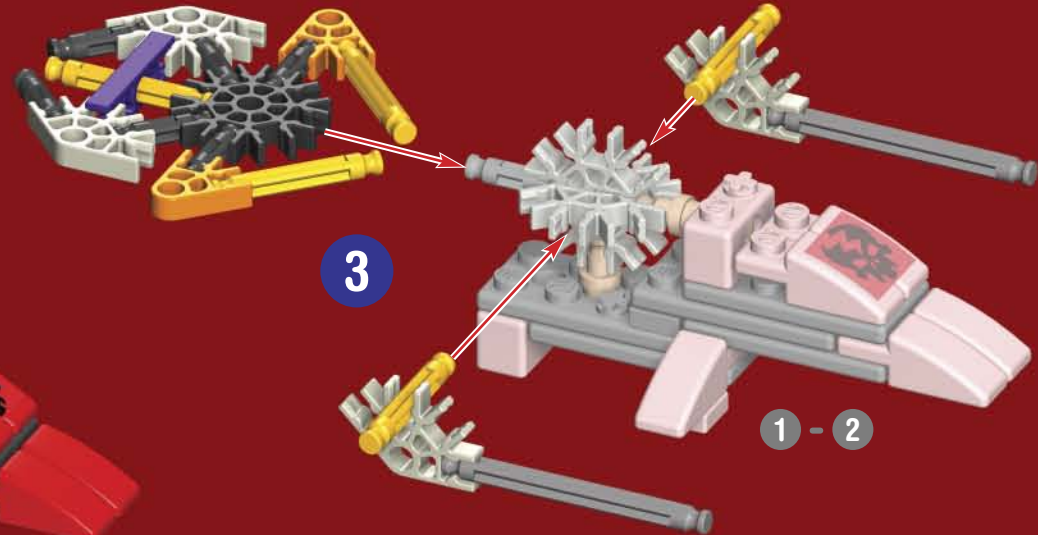

3

1-2



1-3

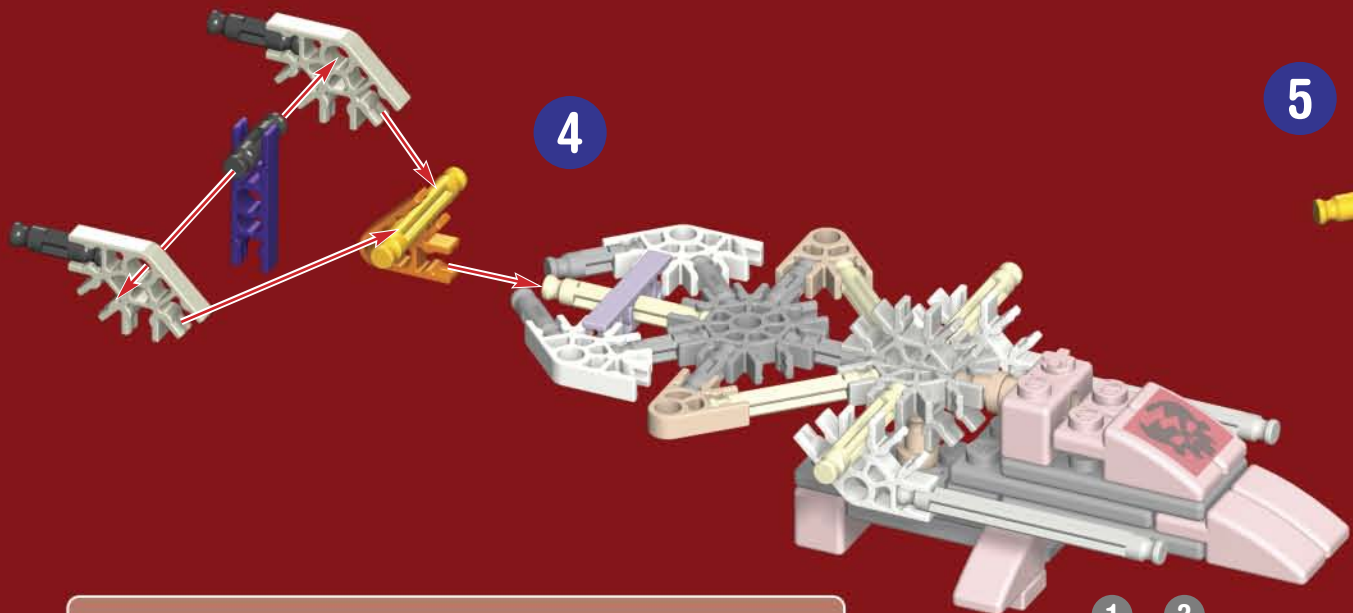

4

1-3



1-4

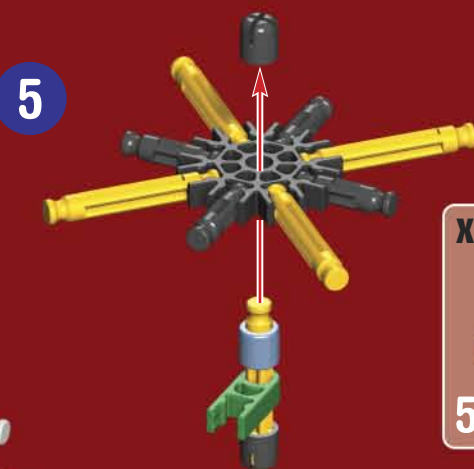

5



x2

5



1-6

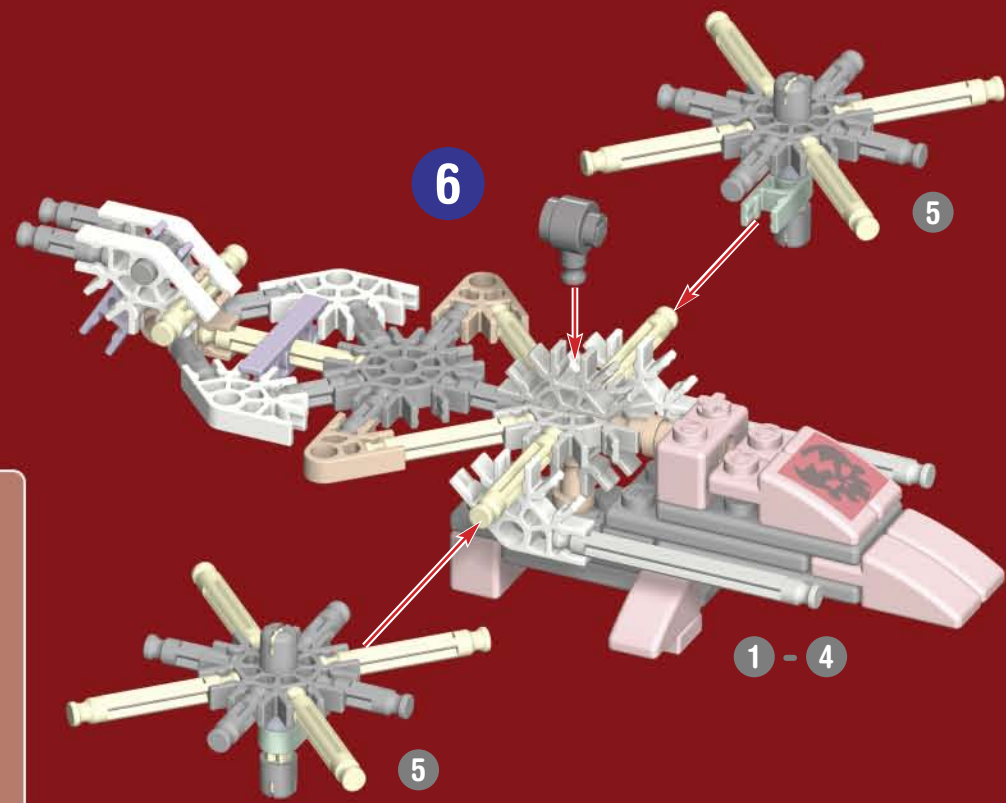

6

1-4

5